

ROTEL

Owner's Manual
Manuel de l'utilisation
Bedienungsanleitung
Manual de Instrucciones
Manuale di Istruzioni
Gebruiksaanwijzing
Instruktionsbok
Сtereo интегрированный усилитель

RCD-06

Stereo Compact Disc Player

Lecteur de disque compact

Stereo-CD-Player

Lettore CD

Reproductor de Discos Compactos

CD-Speler

CD-spelare

CD-проигрыватель



Important Safety Instructions

WARNING: There are no user serviceable parts inside. Refer all servicing to qualified service personnel.

WARNING: To reduce the risk of fire or electric shock, be sure that the apparatus shall not be exposed to dripping or splashing and that no objects filled with liquids, such as vases, shall be placed on the apparatus.

Do not allow foreign objects to get into the enclosure. If the unit is exposed to moisture, or a foreign object gets into the enclosure, immediately disconnect the power cord from the wall. Take the unit to a qualified service person for inspection and necessary repairs.

Read all the instructions before connecting or operating the component. Keep this manual so you can refer to these safety instructions.

Heed all warnings and safety information in these instructions and on the product itself. Follow all operating instructions.

Clean the enclosure only with a dry cloth or a vacuum cleaner.

You must allow 10 cm or 4 inches of unobstructed clearance around the unit. Do not place the unit on a bed, sofa, rug, or similar surface that could block the ventilation slots. If the component is placed in a bookcase or cabinet, there must be ventilation of the cabinet to allow proper cooling.

Keep the component away from radiators, heat registers, stoves, or any other appliance that produces heat.

The unit must be connected to a power supply only of the type and voltage specified on the rear panel of the unit.

Connect the component to the power outlet only with the supplied power supply cable or an exact equivalent. Do not modify the supplied cable in any way. Do not attempt to defeat grounding and/or polarization provisions. Do not use extension cords.

Do not route the power cord where it will be crushed, pinched, bent at severe angles, exposed to heat, or damaged in any way. Pay particular attention to the power cord at the plug and where it exits the back of the unit.

The power cord should be unplugged from the wall outlet if the unit is to be left unused for a long period of time.

Immediately stop using the component and have it inspected and/or serviced by a qualified service agency if:

- The power supply cord or plug has been damaged.
- Objects have fallen or liquid has been spilled into the unit.
- The unit has been exposed to rain.
- The unit shows signs of improper operation
- The unit has been dropped or damaged in any way

Please use Class 2 Wiring when connecting the speaker terminals of the unit to ensure proper insulation and minimize the risk of electrical shock.

IMPORTANT FOR LASER PRODUCTS

1. CLASS 1 LASER PRODUCT
2. **DANGER:** Visible laser radiation when open and interlock failed or bypassed. Avoid direct exposure to beam.
3. **CAUTION:** Do not open the top cover. There are no user serviceable parts inside the player; leave all servicing to qualified service personnel.

WARNING!
To reduce the risk of electrical shock, fires, etc.:

1. Do not remove screws, covers or cabinet.
2. Do not expose the unit to rain or moisture.
3. Do not touch the power cord or plug with wet hands.

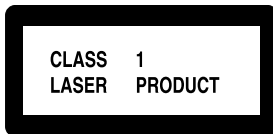

CAUTION	-LASER RADIATION WHEN OPEN. DO NOT STARE INTO BEAM.
ATTENTION	-RAYONNEMENT LASER EN CAS D'OUVERTURE. NE PAS REGARDER DANS LE FAISCEAU.
VORSICHT	-LASERSTRAHLUNG, WENN ABDECKUNG GEÖFFNET. NICHT IN DEN STRAHL BLICKEN.
ADVARSEL	-LASERSTRÅLING VED ÅBNING. SE IKKE IND I STRÅLEN.
ADVARSEL	-LASERSTRÅLING NÅR DEKSEL ÅPNES. STIRR IKKE INN I STRÅLEN.
VARNING	-LASERSTRÅLNING NÄR DENNA DEL ÄR ÖPPNAD. STRÅRA EJ IN I STRÅLEN.
VARO!	AVATTAESSA OLET ALLTTIINA LASERSÄTEILYLLE. ÄLÄ TUJOTA SÄTEESSEEN.
注意	- 当打开这里会出现激光。请不要直视激光。
注意	- ここを開くとレーザー光が出ます。レーザー光をのぞき込まないでください。

CAUTION

RISK OF ELECTRIC SHOCK

DO NOT OPEN

CAUTION: TO REDUCE THE RISK OF ELECTRIC SHOCK, DO NOT REMOVE COVER. NO USER-SERVICEABLE PARTS INSIDE REFER SERVICING TO QUALIFIED SERVICE PERSONNEL.

APPLICABLE FOR USA, CANADA OR WHERE APPROVED FOR THE USAGE

CAUTION: TO PREVENT ELECTRIC SHOCK, MATCH WIDE BLADE OF PLUG TO WIDE SLOT. INSERT FULLY.

ATTENTION: POUR EVITER LES CHOCS ELECTRIQUES, INTRODUIRE LA LAME LA PLUS LARGE DE LA FICHE DANS LA BORNE CORRESPONDANTE DE LA PRISE ET POUSSER JUSQU'AU FOND.

This symbol is to alert the user to the presence of uninsulated dangerous voltages inside the product's enclosure that may constitute a risk of electric shock.

This symbol is to alert the user to important operating and maintenance (service) instructions in this manual and literature accompanying the product.

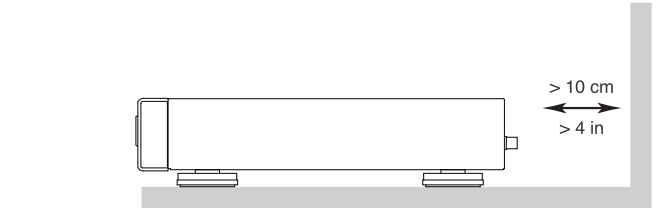
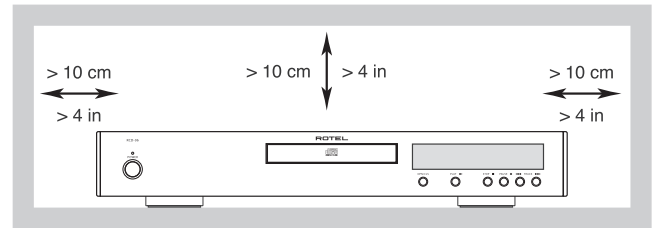

Rotel products are designed to comply with international directives on the Restriction of Hazardous Substances (RoHS) in electrical and electronic equipment and the disposal of Waste Electrical and Electronic Equipment (WEEE). The crossed wheeie bin symbol indicates compliance and that the products must be appropriately recycled or processed in accordance with these directives.

This symbol means that this unit is double insulated. An earth connection is not required.

Place the unit on a fixed, level surface strong enough to support its weight. Do not place it on a moveable cart that could tip over.



Figure 1: Controls and Connections
Commandes et branchements
Bedienelemente und Anschlüsse
Pannello frontale e posteriore
Controles y Conexiones
Bedieningsorganen en aansluitingen
Funktioner och anslutningar
Органы управления и разъемы

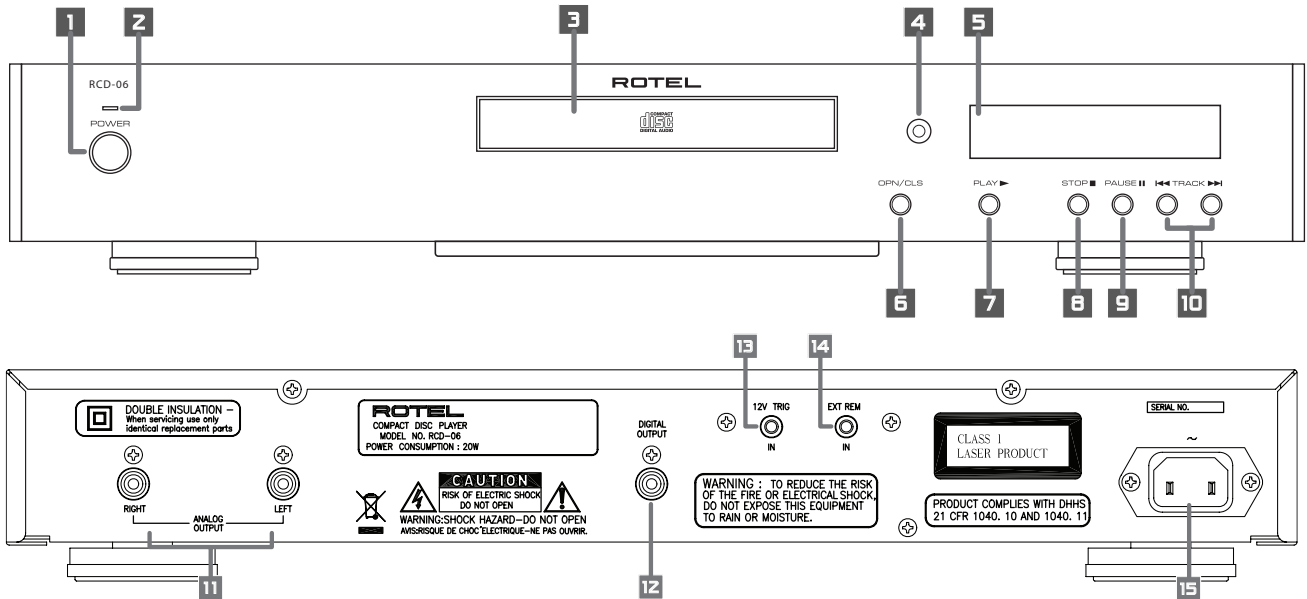

Figure 2: RR-D95 Remote Control
Télécommande RR-D95
Fernbedienung RR-D95
Telecomando RR-D95
De RR-D95 afstandsbediening
Fjärrkontroll RR-D95
Пульт ДУ RR-D95

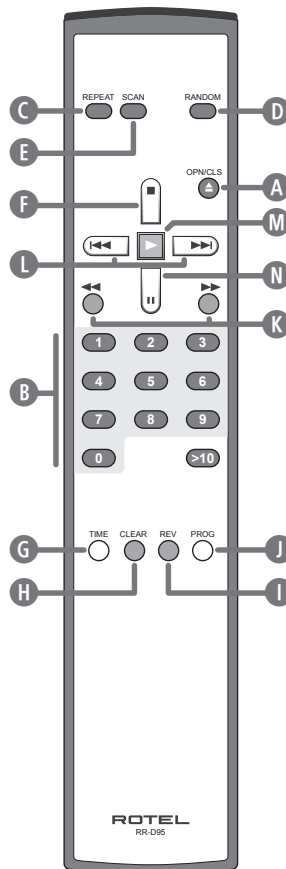

Figure 3: Analog Outputs
Sorties analogiques
Analoge Ausgänge
Uscite Analogiche
Salidas Analógicas
De analoge uitgangen
Analoga utgångar
Аналоговые выходы

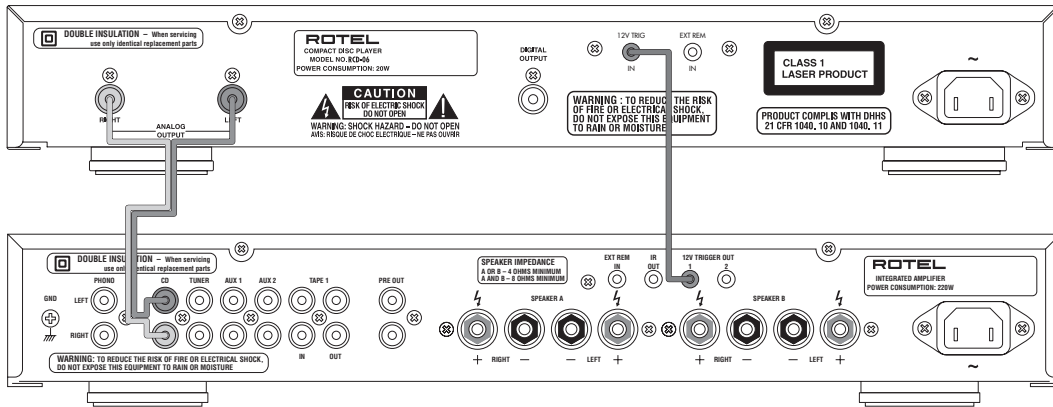
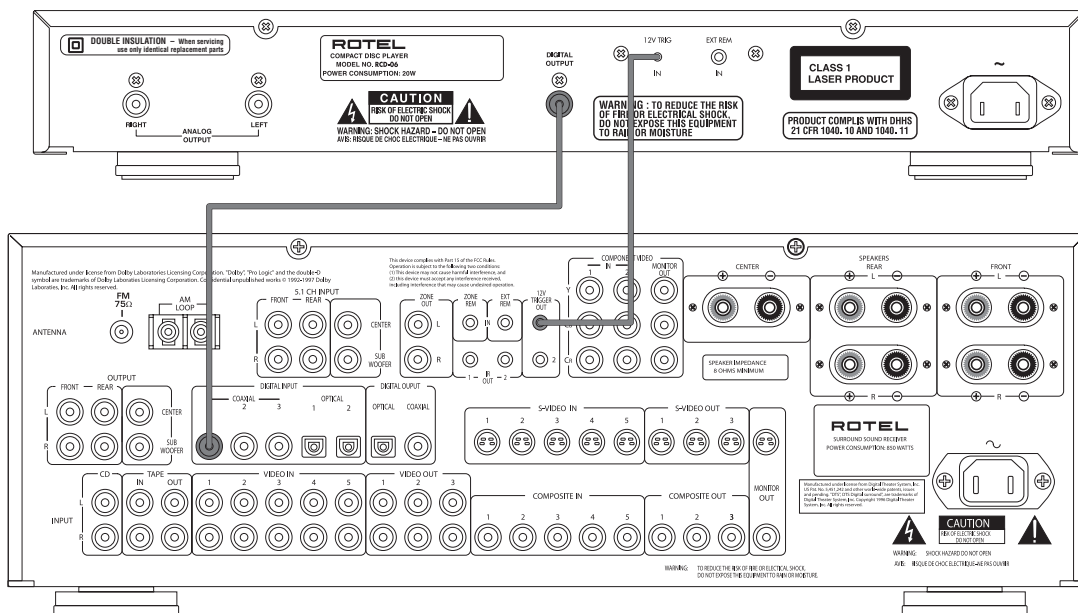

Figure 4: Digital Outputs
Sorties numériques
Digitalausgänge
Uscite Digitali
Salidas Digitales
De digitale uitgangen
Digitala utgångar
Цифровые выходы



Contents

Figure 1: Controls and Connections	3
Figure 2: RR-D95 Remote Control	3
Figure 3: Analog Outputs	4
Figure 4: Digital Outputs	4
About Rotel	5
Getting Started	5
A Few Precautions	5
Placement	5
Control Identification	5
AC Power and Control	6
AC Power Input 15	6
Power Switch 1 and Power Indicator Z	6
Output Connections	6
Analog Outputs 11	6
Digital Output 12	6
Operation	6
Infrared Remote Control 4	6
Display 5	6
Disc Drawer 3	6
Transport Control Buttons	7
OPEN/CLOSE Button 6 A	7
PLAY Button 7 M	7
STOP Button 8 F	7
PAUSE Button 9 N	7
TRACK Buttons 10 L	7
DIRECT ACCESS Buttons B	7
SEARCH Buttons K	7
Additional Features	7
PROGRAM Button J	7
REVIEW Button I	8
CLEAR Button H	8
RANDOM Button D	8
REPEAT Button C	8
SCAN Button E	8
TIME Button G	8
External Remote Input 14	8
12V Trigger Connection 13	8
Troubleshooting	8
Power Indicator Is Not Lit	8
Fuse Replacement	9
No Sound	9
Specifications	9

About Rotel

A family whose passionate interest in music led them to manufacture high fidelity components of uncompromising quality founded Rotel over 40 years ago. Through the years that passion has remained undiminished and the family goal of providing exceptional value for audiophiles and music lovers regardless of their budget, is shared by all Rotel employees.

The engineers work as a close team, listening to, and fine tuning each new product until it reaches their exacting musical standards. They are free to choose components from around the world in order to make that product the best they can. You are likely to find capacitors from the United Kingdom and Germany, semi conductors from Japan or the United States, while toroidal power transformers are manufactured in Rotel's own factory.

Rotel's reputation for excellence has been earned through hundreds of good reviews and awards from the most respected reviewers in the industry, who listen to music every day. Their comments keep the company true to its goal - the pursuit of equipment that is musical, reliable and affordable.

All of us at Rotel, thank you for buying this product and hope it will bring you many hours of enjoyment.

Getting Started

Thank you for purchasing the Rotel RCD-06 Stereo Compact Disc Player. Its precision transport is back up by an 18-bit equivalent, multi-level Delta-Sigma D/A converter with 8x oversampling. These features, combined with Rotel's Balanced Design, ensure the RCD-06 will deliver the highest level of audio performance. When used in a high-quality audio system, your Rotel CD player will provide years of enjoyment.

A Few Precautions

Please read this manual carefully. In addition to installation and operating instructions, it provides valuable information on various RCD-06 system configurations as well as general information that will help you get optimum performance from your system. Please contact your authorized Rotel dealer for answers to any questions you might have. In addition, all of us at Rotel welcome your questions and comments.

Save the RCD-06 shipping carton and all enclosed packing material for future use. Shipping or moving the RCD-06 in anything other than the original packing material may result in severe damage that is not covered by the warranty.

Fill out and send in the owner's registration card packed with the RCD-06. Also be sure to keep the original sales receipt. It is your best record of the date of purchase, which you will need in the event warranty service is required.

Placement

Use common sense when placing the RCD-06 in a cabinet or when stacking other equipment. Make sure that the shelf or cabinet can support its weight. Do not stack heavy components on top of the RCD-06. Avoid placing the unit where it may be subject to excessive heat such as on top of a large power amplifier or near a heat register. For best performance, avoid placing the unit where it may be subject to vibration, such as near a speaker.

Control Identification

The cover of this manual has a fold out panel that shows illustrations of the front and rear panels and the RR-D95 remote control. Each item in the illustrations is identified with a call out in a gray box. Through out this manual the items referred to in the text are identified by the corresponding call out. The items on the front and rear panels are identified with a number call out, such as **1**. The items on the remote control are labeled with a letter call out, such as **A**.

AC Power and Control

AC Power Input 15

Your RCD-06 is configured at the factory for the proper AC voltage in the country where you purchased it (either 120 volts or 230 volts). The AC line configuration is noted on a decal on the back panel.

NOTE: Should you move your CD player to another country, it may be possible to re-configure it for use on a different line voltage. Do not attempt to perform this conversion yourself. Opening the enclosure of the RCD-06 exposes you to dangerous voltages. Consult a qualified service person or the Rotel factory service department for information.

The RCD-06 should be plugged directly into a 2-pin polarized wall outlet or into the switched outlet on another component in your audio system. Do not use an extension cord.

Be sure the power switch on the front panel of the RCD-06 is turned off (in the "out" position). Then, connect the supplied power cord to the AC power receptacle on the rear of the unit and the AC power outlet.

If you are going to be away from home for an extended period of time such as a month-long vacation, it is a sensible precaution to unplug your CD player (as well as other audio and video components) while you are away.

Power Switch 1 and Power Indicator 2

The power switch is located on the front panel of your CD player. To turn the CD player on, push the switch in. The LED indicator above the switch and the Display will light up, indicating that the CD player is turned on. To turn the CD player off, push the button again and return it to the "out" position.

NOTE: If you are using a switched outlet to turn on and off your CD player, you should leave the power switch in the "on" position. When AC power is applied to the unit, it will power up in fully active mode.

Output Connections

The RCD-06 gives you a choice of two different kinds of output connections — an analog output signal from the built-in D/A converter for use with conventional analog audio components and a coax digital output signal for use with outboard D/A converters or digital processors.

NOTE: To prevent loud noises that neither you nor your speakers will appreciate, make sure the CD player is turned off when you make any signal connections.

Analog Outputs 11

[See Figure 3 for wiring illustration]

A pair of standard RCA jacks supplies an analog output signal from the RCD-06 to the source inputs of an audio preamplifier, integrated amplifier, or receiver.

Select high quality audio interconnect cables. Connect the left channel output of the RCD-06 to the left channel source input on the preamplifier or other component. Connect the right output of the RCD-06 to the right channel source input on the preamplifier or other component.

Digital Output 12

[See Figure 4 for wiring illustration]

If you are using an outboard D/A converter or other digital processor, you will need an unprocessed digital data stream from the RCD-06, taken before the built-in D/A converter. This signal is supplied by the RCD-06's back-panel digital output jack. Using a standard 75 ohm coax digital cable, connect the RCD-06's coax digital output to the coax digital input connector on the outboard D/A converter.

Operation

The RCD-06 can be operated using its front panel buttons or from corresponding buttons on the supplied infrared remote control. Specific instructions for each of these controls are detailed below. Most of the buttons are duplicated on the front panel and on the IR remote control. However, there are a few exceptions where the buttons are only available on one or the other. These exceptions are noted in the instructions.

Infrared Remote Control 4

Before using the IR remote control, it is necessary to install two "UM-4/AAA" batteries (supplied). Remove the plastic cover on the back of the IR remote, install the batteries (observing the + and - polarity indications), and reinstall the cover.

To use the IR remote control, aim it at the IR sensor 4 located in the Display area on the front panel of the RCD-06.

Display 5

A lighted Display on the front panel of the RCD-06 provides useful information about the status of the unit, activation of special features, and track/time information for the disc being played. Each of these indicators is described in the detailed operating instructions that follow.



Disc Drawer 3

A motor-driven disc drawer, located in the center of the RCD-06, slides out to accept a compact disc and retracts to play the disc. Place the compact disc in the drawer label-side up. Make sure the disc is properly centered in the tray. The drawer can be closed in two ways: pushing the OPN/CLS button or pushing the PLAY button.

Transport Control Buttons

These buttons provide basic control functions for the disc transport mechanism. Except where noted, all functions are available on the RCD-06 front panel and the IR remote control.

OPEN/CLOSE Button **B** **A**

When the transport disc drawer is closed, pressing this button automatically opens the drawer. To close the drawer, press this button again. The drawer can also be closed by pressing the PLAY button.

When the drawer is open, the Display will read "OPEN". When it is closed with no disc, the display will read "NO DISC". When the drawer closes with a disc inserted, the Display will indicate the number of tracks on the disc and the total time of the disc in minutes and seconds.

PLAY Button **7** **M**

Press the PLAY button to start playing the disc. If the disc drawer is open, it will close automatically. The number of the track being played and the elapsed time will be shown in the display, along with the PLAY indicator. Normally, the disc will start playing with the first track. However, you can select a different track using the TRACK buttons or the DIRECT ACCESS buttons (see below) before pressing the PLAY button to start playing a different selection.

STOP Button **B** **F**

This button stops a disc that is playing and resets the player, i.e. if play is resumed, the disc will start over from the first track. Pressing the STOP button twice quickly in succession cancels any programmed selections (see below).

PAUSE Button **9** **N**

This button is used to temporarily suspend play. The disc continues to spin and play will be resumed from the current position. The PAUSE indicator will light in the Display. To resume playing the disc, press the PAUSE button again or press the PLAY button.

TRACK Buttons **10** **L**

These buttons are used to select tracks on the disc. When a disc is playing, pressing the right TRACK button advances to the beginning of the next track. Pressing the left TRACK button returns to the beginning of the current track. Pressing twice quickly in succession returns to the beginning of the previous track. The new track number appears in the Display.

These buttons are also used to select a track before pressing the PLAY button or when memorizing tracks for the PROGRAM play mode (see below). These selections are made by continuously pressing the TRACK buttons until the desired track is reached.

In PROGRAM mode, the TRACK buttons advance or reverse to the next track in the memorized selection list.

DIRECT ACCESS Buttons **B**

Remote Only

These eleven numeric buttons (labelled 1 through 0 and >10) are used to directly access a track from the IR remote control instead of stepping through the tracks using the TRACK buttons.

The first ten tracks on a disc can be selected by pressing the corresponding button. For example, to play the third track, press the 3 button on the remote control.

When accessing track numbers greater than 10, press the >10 button followed by the track number. For example, to select track 12, press the >10 button followed by the 1 button and then the 2 button.

The number of the selected track will appear in the main numeric area at the center of the Display.

There is also a four by four matrix of track numbers (1 – 16) located at the right side of the display. This display indicates all of the tracks on the disc. If there are more than 16 tracks on the disc, all of the digits will light accompanied by the word OVER, regardless of which track is playing. This matrix is independent of the main numeric area of the Display, which will always indicate the currently playing track, even if above 16.

The DIRECT ACCESS buttons may also be used to memorize tracks in PROGRAM mode (see below).

SEARCH Buttons **K**

Remote Only

These buttons fast forward or fast reverse through the currently playing disc as long as they are pressed. While the buttons are pressed, you will hear high-speed audio. Releasing the buttons returns to PLAY mode.

Additional Features

These convenience features add extra functionality to the RCD-06, including the ability to memorize a group of tracks to be played, to repeat a disc, program, or track over and over, to play the tracks on a disc in random order, to automatically play the first 10 seconds of each track, and to select from several available time displays.

PROGRAM Button **J**

Remote Only

This button, labeled PROG, allows you to memorize as many as 20 tracks on the current disc for playback in a specific order. For example, you could instruct the RCD-06 to play track 5, followed by track 3, followed by track 8. To begin a program:

- 1 Insert a disc and press the OPEN/CLOSE button to close the drawer. The RCD-06 will read the contents of the disc.
- 2 Press the PROGRAM button on the remote control. The PROGRAM indicator will light up in the Display, along with "P:00" indicating that the unit is waiting for the first track to be memorized.
- 3 Enter the first track number using the DIRECT ACCESS buttons. Your selection will be memorized automatically and the Display indicator will change to "P:01", indicating that one track has been memorized. Continue entering the rest of your selections using the DIRECT ACCESS buttons. Note that there is no need to press the PROGRAM button as each selection is memorized as it is entered.

Once you have memorized a play list, the RCD-06 remains in PROGRAM mode until you open the disc drawer or press the STOP button twice in succession. If you press the PLAY button, the memorized program will play instead of the entire disc, starting with the first selection in the memorized list.

When a PROGRAM has been memorized, most functions that would normally affect the entire disc operate on just the memorized program. For example, the TRACK buttons advance to the next track in the memorized program, not the next track on the disc. Likewise, the REPEAT button (see below) continuously plays the memorized program, not the entire disc.

REVIEW Button **I**

Remote Only

This button is used to review the memorized tracks in PROGRAM mode. Press the button and the first memorized track number will appear in order in the Display, flashing for approximately five seconds. Pressing the REVIEW button again while the track number is flashing will continue the review sequence, showing the next memorized track. Continue pressing the REVIEW button to see the complete memorized track list.

If you do not press the REVIEW button while the track number is flashing, the review process is terminated and the unit resumes whatever mode it was in before you started to review, except that the last reviewed track number will remain active and shown in the display.

Note that you may remove a selection from the play list during the review procedure using the CLEAR button, as described below.

CLEAR Button **H**

Remote Only

This button allows you to remove a track selection from the memorized program play list during the review procedure described above. Follow the review procedure until the desired track number is flashing. Then, instead of pressing the REVIEW button to continue, remove the displayed track by pressing the CLEAR button while the number is still flashing. You may then continue the review procedure.

RANDOM Button **D**

Remote Only

This instructs the CD player to play tracks from the entire disc in random order. Once all of the selections have been played once, the disc will stop playing, unless the REPEAT Button (see below) has been engaged, in which case the random play will continue until the STOP button is pressed. When the RANDOM button is engaged, the word RANDOM appears in the Display.

REPEAT Button **C**

Remote Only

This button allows you to repeat the current track or the entire disc continuously until the feature is cancelled by disengaging the REPEAT button or pressing STOP. The REPEAT button steps sequentially through the available options. Press the button once and the RCD-06 will repeat just the current track, displaying the indicator REPEAT 1 in the Display. Press the button a second time and the RCD-06 will repeat the entire disc, displaying REPEAT ALL in the Display. Press the button a third time to cancel the REPEAT function.

As noted above, REPEAT can be used in conjunction with the RANDOM play feature.

NOTE: *The REPEAT function is automatically cancelled when the disc drawer is opened.*

SCAN Button **E**

Remote Only

This feature automatically plays the first ten seconds of each track on the disc (or the memorized program). To activate the feature, press the SCAN button. The word INTRO appears in the Display. To stop scanning and resume normal operation at the current track, press the SCAN button again or press the PLAY button.

TIME Button **G**

Remote Only

Normally, the RCD-06 displays the elapsed time of the currently playing track. The TIME button allows you to step through two alternative time displays. Pressing the button once displays the time remaining in the current track, which counts down as the track continues playing. Pressing the button a second time displays the time remaining on the entire disc (or memorized program). Pressing the button a third time reverts to the standard elapsed time display. When the TIME feature is activated, the word REMAIN appears in the Display.

External Remote Input **14**

This 3.5 mm mini-jack (labeled EXT REM IN) receives command codes from an industry-standard infrared receiver (Xantech, etc.) located in the main listening room. This feature is useful when the unit is installed in a cabinet and the front-panel sensor is blocked. Consult your authorized Rotel dealer for information on external receivers and the proper wiring of a jack to fit the mini-jack receptacle.

12V Trigger Connection **13**

The RCD-06 can be activated by a 12 volt trigger signal from a Rotel preamplifier.

The trigger input accepts any control signal (AC or DC) ranging from 3 volts to 30 volts. When a cable is connected to the input and a trigger signal is present, the CD Player is activated. When the trigger signal is interrupted, the unit goes into standby mode. The front panel indicator light remains lit, but the display goes dark and the unit will not operate.

NOTE: *When using the 12V Trigger feature, leave the POWER button in the ON position.*

Troubleshooting

Most difficulties in audio systems are the result of incorrect connections, or improper control settings. If you encounter problems, isolate the area of the difficulty, check the control settings, determine the cause of the fault and make the necessary changes. If you are unable to get sound from the RCD-06, refer to the suggestions for the following conditions:

Power Indicator Is Not Lit

The Power Indicator and the basic items in the Display window should be lit whenever the RCD-06 is plugged into the wall power outlet and the Power button is pushed in. If it does not light, test the power outlet with another electrical device, such as a lamp. Be sure the power outlet being used is not controlled by a switch that has been turned off.

Fuse Replacement

If another electrical device works when plugged into the power outlet, but the Power Indicator and the Display still will not light when the RCD-06 is plugged into the wall outlet, it indicates that the internal power fuse may have blown. If you believe this has happened, contact your authorized Rotel dealer to get the fuse replaced.

No Sound

Check the cables between the RCD-06 and the amplifier inputs to be sure they are connected properly. Be sure the correct amplifier input is selected. Be sure the tape monitor system of the amplifier has not been activated. Check the wiring between the amplifier and the speakers.

Specifications

Total Harmonic Distortion + Noise	0.0045% @ 1kHz
Intermodulation Distortion	0.0045% @ 1kHz
Frequency Response (± 0.5 dB)	20-20,000 Hz
Channel Balance	± 0.5 dB
Phase Linearity	± 0.5 degree
Channel Separation	> 98 dB @ 1kHz
Signal to Noise Ratio	> 100dB
Dynamic Range	> 96 dB
Digital to Analog Converters	Enhanced, multi-level Delta-Sigma DAC 8x oversampling digital filter
Speed Accuracy, Wow & Flutter	Quartz Crystal Precision
Output Impedance	100 Ohms
Digital Output	0.5 Volt, Peak to Peak
Load Impedance	75 Ohms
Power Requirements	
USA Version	AC 120V, 60 Hz
European Version	AC 230V, 50 Hz
Power Consumption	20 Watts
Dimensions (W, H, D)	171/8 x 27/8 x 125/16 inches 437 x 73 x 313 mm
Panel Height	60 mm / 23/8"
Weight (net)	5 kg, 11 lb.

All specifications are accurate at the time of printing.
Rotel reserves the right to make improvements without notice.

Rotel and the Rotel HiFi logo are registered trademarks of The Rotel Co, Ltd., Tokyo, Japan.

Instructions importantes concernant la sécurité

ATTENTION : Il n'y a à l'intérieur aucune pièce susceptible d'être modifiée par l'utilisateur. Adressez-vous impérativement à une personne qualifiée.

ATTENTION : Pour réduire tout risque d'électrisation ou d'incendie, ne pas exposer l'appareil à une source humide, ou à tout type de risque d'éclaboussure ou de renversement de liquide.

Ne pas poser dessus d'objet contenant un liquide, comme un verre, un vase, etc. Prenez garde à ce qu'aucun objet ou liquide ne tombe à l'intérieur de l'appareil par ses orifices de ventilation. Si l'appareil est exposé à l'humidité ou si un objet tombe à l'intérieur, débranchez-le immédiatement de son alimentation secteur, et adressez-vous immédiatement et uniquement à une personne qualifiée et agréée.

Tous les conseils de sécurité et d'installation doivent être lus avant de faire fonctionner l'appareil. Conservez soigneusement ce livret pour le consulter à nouveau pour de futures références.

Tous les conseils de sécurité doivent être soigneusement respectés.

Suivez les instructions. Respectez les procédures d'installation et de fonctionnement indiquées dans ce manuel.

L'appareil doit être nettoyé uniquement avec un chiffon sec ou un aspirateur.

L'appareil doit être placé de telle manière que sa propre ventilation puisse fonctionner, c'est-à-dire avec un espace libre d'une dizaine de centimètres minimum autour de lui. Il ne doit pas être posé sur un fauteuil, un canapé, une couverture ou toute autre surface susceptible de boucher ses ouïes d'aération; ou placé dans un meuble empêchant la bonne circulation d'air autour des orifices d'aération.

Cet appareil doit être placé loin de toute source de chaleur, tels que radiateurs, chaudières, bouches de chaleur ou d'autres appareils (y compris amplificateurs de puissance) produisant de la chaleur.

Cet appareil doit être branché sur une prise d'alimentation secteur, d'une tension et d'un type conformes à ceux qui sont indiqués sur la face arrière de l'appareil.

Brancher l'appareil uniquement grâce au cordon secteur fourni, ou à un modèle équivalent. Ne pas tenter de modifier ou changer la prise. Notamment, ne pas tenter de supprimer la prise de terre (troisième broche de la prise) si celle-ci est présente. Si la prise n'est pas conforme à celles utilisées dans votre installation électrique, consultez un électricien agréé. Ne pas utiliser de cordon rallonge.

Prendre garde à ce que ce cordon d'alimentation ne soit pas pincé, écrasé ou détérioré sur tout son trajet, à ce qu'il ne soit pas mis en contact avec une source de chaleur. Vérifiez soigneusement la bonne qualité des contacts, à l'arrière de l'appareil comme dans la prise murale.

La prise d'alimentation secteur constitue le moyen radical de déconnexion de l'appareil. Elle doit donc rester en permanence accessible.

L'appareil doit être immédiatement éteint, débranché puis retourné au service après-vente agréé dans les cas suivants :

- Le câble d'alimentation secteur ou sa prise est endommagé.
- Un objet est tombé, ou du liquide a coulé à l'intérieur de l'appareil.
- L'appareil a été exposé à la pluie.
- L'appareil ne fonctionne manifestement pas normalement.
- L'appareil est tombé, ou le coffret est endommagé.

Utilisez un câble de type Classe 2 pour la liaison avec les enceintes acoustiques, afin de garantir une installation correcte et de minimiser les risques d'électrocution.

Utilisez uniquement un support, meuble, rack, étagère suffisamment solide pour supporter le poids de l'appareil. N'utilisez pas de meuble mobile ou risquant de se renverser.



Ce symbole signifie que cet appareil bénéficie d'une double isolation électrique. Sa prise d'alimentation n'a pas besoin d'être reliée à la terre ou à une masse particulière.

ATTENTION

RISQUE D'ÉLECTROCUTION

NE PAS OUVRIR

ATTENTION : POUR RÉDUIRE LE RISQUE D'ÉLECTROCUTION, NE PAS RETIRER LE CAPOT. IL N'Y A À L'INTÉRIEUR AUCUNE PIÈCE SUSCEPTIBLE D'ÊTRE MODIFIÉE PAR L'UTILISATEUR. EN CAS DE PROBLÈME, ADRESSEZ-VOUS À UN RÉPARATEUR AGRÉÉ.

L'éclair dans un triangle équilatéral indique la présence interne de tensions électriques élevées susceptibles de présenter des risques graves d'électrocution.

Le point d'exclamation dans un triangle équilatéral indique à l'utilisateur la présence de conseils et d'informations importantes dans le manuel d'utilisation accompagnant l'appareil. Leur lecture est impérative.

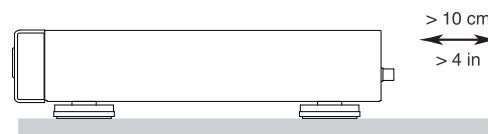
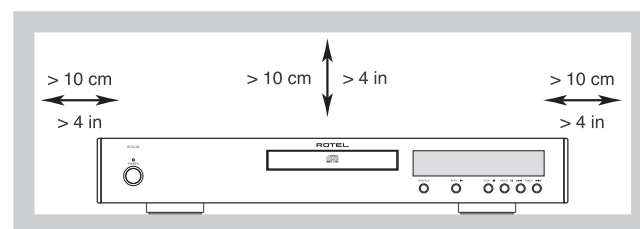

Tous les appareils Rotel sont conçus en totale conformité avec les directives internationales concernant les restrictions d'utilisation de substances dangereuses (RoHS) pour l'environnement, dans les équipements électriques et électroniques, ainsi que pour le recyclage des matériaux utilisés (WEEE, pour Waste Electrical and Electronic Equipment). Le symbole du conteneur à ordures barré par une croix indique la compatibilité avec ces directives, et le fait que les appareils peuvent être correctement recyclés ou traités dans le respect total de ces normes.

Sommaire

Figure 1: Commandes et branchements	3
Figure 2: Télécommande RR-D95	3
Figure 3: Sorties analogiques	4
Figure 4: Sorties numériques	4
Au sujet de Rotel	11
Pour démarrer	11
Quelques précautions	11
Disposition	11
Identification des commandes	11
Alimentation secteur et mise sous tension	12
Prise d'alimentation secteur 15	12
Interrupteur de mise sous tension 1 et indicateur Power 2	12
Branchements en sortie	12
Sorties analogiques 11	12
Sorties numériques 12	12
Fonctionnement	12
Télécommande infrarouge et capteur 4	12
Afficheur 5	12
Tiroir du disque 3	12
Commandes du transport du disque	13
Touche d'ouverture/fermeture OPEN/CLOSE 6 A	13
Touches de lecture PLAY 7 M	13
Touche STOP 8 F	13
Touche PAUSE 9 N	13
Touches d'accès par plage TRACK 10 L	13
Touche d'accès direct DIRECT ACCESS B	13
Touches de recherche SEARCH K	13
Fonctions additionnelles	13
Touche de programmation PROGRAM J	13
Touche de vérification de la programmation REVIEW I	14
Touche d'effacement CLEAR H	14
Touche de lecture aléatoire RANDOM D	14
Touche de répétition REPEAT C	14
Touche de balayage des introductions SCAN E	14
Touche d'affichage des durées TIME G	14
Entrée pour télécommande externe 14 ...	14
Prise de commutation TRIGGER 12 V 13	15
Problèmes de fonctionnement	15
L'indicateur Power de mise sous tension ne s'allume pas	15
Remplacement du fusible	15
Pas de son	15
Spécifications	15

Au sujet de Rotel

C'est une famille de passionnés de musique qui a fondé Rotel, il y a maintenant plus de 40 ans. Pendant toutes ces années, leur passion ne s'est jamais éteinte et tous les membres de la famille se sont toujours battus pour fabriquer des appareils présentant un exceptionnel rapport musicalité-prix, suivis en cela par tous les employés.

Les ingénieurs travaillent toujours en équipe réduite, écoutant et peaufinant soigneusement chaque appareil pour qu'il corresponde parfaitement à leurs standards musicaux. Ils sont libres de choisir n'importe quels composants dans le monde entier, uniquement en fonction de leur qualité. C'est ainsi que vous trouvez dans les appareils Rotel des condensateurs britanniques ou allemands, des transistors japonais ou américains, tandis que tous les transformateurs toriques sont directement fabriqués dans une usine Rotel.

L'excellente réputation musicale des appareils Rotel a été saluée par la plupart des magazines spécialisés ; ils ont reçu d'innombrables récompenses, et sont choisis par de nombreux journalistes critiques du monde entier, parmi les plus célèbres, ceux qui écoutent de la musique quotidiennement. Leurs commentaires restent immuables : Rotel propose toujours des maillons à la fois musicaux, fiables et abordables.

Mais plus que tout, Rotel vous remercie pour l'achat de cet appareil, et souhaite qu'il vous apporte de nombreuses heures de plaisir musical.

Pour démarrer

Merci d'avoir acheté ce lecteur de disque compact Rotel RCD-06. Son mécanisme de transport du disque de haute précision est parfaitement épaulé par un convertisseur numérique/analogique Delta Sigma, de type 18 bits, à suréchantillonnage 8 fois. Ces caractéristiques, associées à notre traditionnelle philosophie d'équilibre « Balanced Design », permettent au RCD-06 de fournir le degré de performances musicales le plus élevé possible. Utilisé au sein d'un système Haute Fidélité de très grande qualité, il vous assure des heures de plaisir musical.

Quelques précautions

Veuillez lire ce manuel d'utilisation très soigneusement. Il vous donne toutes les infor-

mations nécessaires aux branchements et fonctionnement du RCD-06. Si vous posez encore des questions, n'hésitez pas à contacter immédiatement votre revendeur agréé Rotel.

Conservez soigneusement l'emballage du RCD-06. Il constitue le meilleur et le plus sûr moyen pour le transport futur de votre nouvel appareil, afin d'éviter tout dommage sérieux à celui-ci.

Remplissez et envoyez le coupon d'enregistrement fourni dans l'emballage du RCD-06. Conservez la facture de votre appareil : c'est la meilleure preuve de votre propriété et de la date réelle d'achat. Elle sera nécessaire pour mettre éventuellement en jeu la garantie.

Disposition

Nous vous recommandons d'installer le RCD-06 de manière logique, de préférence dans un meuble spécialement destiné aux appareils hi-fi. Assurez-vous que l'étagère ou le meuble utilisé supporte parfaitement son poids. Évitez de le placer sur un autre meuble dégageant beaucoup de chaleur ou de parasites, tel un amplificateur de puissance. Pour obtenir des performances optimales, éloignez-le aussi de toute source de vibration, comme les enceintes acoustiques par exemple.

Identification des commandes

La couverture de ce manuel d'utilisation possède un volet replié qui contient les illustrations des faces avant et arrière de l'appareil et de la télécommande RR-D95. Chaque élément de ces illustrations est identifié par un numéro ou une lettre dans un cadre grisé. Tout au long de ce manuel, ces mêmes commandes sont clairement identifiées par ces mêmes numéros ou lettres. Les commandes de l'appareil sont repérées par un numéro, comme **1**. Les commandes de la télécommande sont repérées par une lettre, comme **A**.

Alimentation secteur et

mise sous tension

Prise d'alimentation secteur 15

Votre RCD-06 a été configuré en usine pour la tension d'alimentation secteur du pays pour lequel il est prévu (120 ou 230 volts, fréquence 50 ou 60 Hz). Cette valeur est indiquée sur une étiquette, en face arrière.

Note : si vous devez déménager dans un autre pays, il est possible de modifier l'alimentation du RCD-06. Ne tentez pas d'effectuer cette transformation vous-même. Elle nécessite une intervention interne présentant des risques d'électrocution si certaines précautions ne sont pas respectées. Consultez directement un revendeur agréé Rotel pour connaître la procédure à suivre.

Le RCD-06 doit être branché dans une prise murale deux broches ou dans une prise de renvoi secteur commutée, à l'arrière d'un autre maillon du système. Nous vous déconseillons d'utiliser un câble rallonge.

Avant le branchement, vérifiez que le bouton de mise sous tension en face avant est bien en position « Off ». Puis branchez le cordon secteur dans la prise à l'arrière de l'appareil, puis l'autre extrémité dans la prise d'alimentation.

Si vous quittez votre domicile pendant une longue période (un mois ou plus), débranchez la prise d'alimentation secteur (de même que celles des autres maillons audio et vidéo).

Interrupteur de mise sous tension 1 et indicateur Power 2

L'interrupteur de mise sous tension se trouve sur la face avant de l'appareil. Pour allumer le lecteur de CD, appuyez sur cet interrupteur. Lorsque l'appareil est effectivement sous tension, la diode se trouvant juste au-dessus de cet interrupteur et l'afficheur s'allument. Une seconde pression sur cet interrupteur éteint l'appareil.

Note : si vous utilisez une prise de renvoi secteur (en face arrière d'un autre appareil) pour alimenter le RCD-06, vous devez laisser le bouton de mise sous tension de ce dernier toujours sur « On ». La mise sous tension effective se fera alors par l'appareil qui alimente le RCD-06.

Branchements en sortie

Le RCD-06 vous laisse le choix entre deux types différents de liaisons en sortie du lecteur : une sortie analogique stéréophonique traditionnelle, utilisant alors le convertisseur numérique/analogique intégré dans le RCD-06, et une sortie numérique coaxiale, laissant le signal sous sa forme numérique originelle, destiné à être utilisé avec un convertisseur numérique/analogique ou un processeur externe.

Note : pour éviter tout bruit parasite que n'apprécieraient ni les enceintes acoustiques ni vos oreilles, toujours éteindre le système avant d'effectuer des branchements sur celui-ci.

Sorties analogiques 11

[Voir la figure 3 pour le câblage correspondant]

Une paire de prises Cinch-RCA traditionnelles fournit le signal stéréo en provenance du RCD-06 pour des entrées correspondantes de niveau Ligne d'un préamplificateur, amplificateur intégré ou ampli-tuner.

Choisissez des câbles de liaison de la meilleure qualité possible. Respectez bien le branchement : canal gauche sur canal gauche (couleur noire ou blanche), et canal droit sur canal droit (couleur rouge).

Sorties numériques 12

[Voir la figure 4 pour le câblage correspondant]

Si vous désirez utiliser le RCD-06 avec un convertisseur numérique/analogique ou un processeur externe, vous devez utiliser cette sortie numérique. Ce signal est donc fourni en face arrière de l'appareil. Il est au standard coaxial par prise RCA, nécessitant un câble de liaison 75 ohms pour la liaison avec l'entrée numérique du convertisseur externe.

Fonctionnement

Le RCD-06 peut être utilisé à partir des commandes de sa face avant, ou à partir des touches correspondantes de la télécommande infrarouge fournie. Les instructions spécifiques pour toutes ces commandes sont données ci-dessous. La plupart des touches sont doublées sur la façade et la télécommande. Cependant, il y en a certaines qui ne sont disponibles que sur l'une ou sur l'autre. Ces exceptions sont notées dans les instructions.

Télécommande infrarouge et capteur 4

Avant d'utiliser la télécommande, il est nécessaire d'y installer les deux piles type « UM-4/AAA » fournies. Ôtez le couvercle en plastique au dos de la télécommande, installez les piles (en respectant bien la polarité « + » et « - ») et réinstallez le couvercle..

PROGRAM RANDOM	REPEAT 1 ALL	INTRO 1 2 3 4
▶▶	02	MIN SEC 03:56
REMAN		OVER 9 10 11 12 13 14 15 16

Pour utiliser la télécommande, pointez-la vers le capteur infrarouge 4 situé derrière l'afficheur de la face avant du RCD-06.

Afficheur 5

Un afficheur éclairé, sur la façade du RCD-06, donne en permanence toutes les informations souhaitables sur son mode de fonctionnement, l'activation ou non de certaines fonctions spéciales, les indications de plage en lecture/durée du disque lu. Chacun de ces indicateurs est décrit en détail dans les paragraphes suivants.

Tiroir du disque 3

Un tiroir au déplacement motorisé, placé au centre de la façade du RCD-06, s'ouvre pour recevoir le disque compact et se referme pour le lire. Placez le disque à l'intérieur, étiquette vers le haut. Assurez-vous que le disque est correctement centré dans le réceptacle du tiroir. Le tiroir peut être refermé de deux manières : soit en pressant la touche repérée OPN/CLOSE, soit en pressant la touche de lecture PLAY.

Commandes du transport du disque

Ces touches permettent d'effectuer les opérations de base pour le fonctionnement du mécanisme du lecteur de CD. Sauf lorsque cela est précisé, toutes ces fonctions sont accessibles au choix à partir de la face avant du RCD-06 ou à partir de la télécommande.

Touche d'ouverture/fermeture OPEN/CLOSE

Lorsque le tiroir du disque est fermé, une pression sur cette touche l'ouvre automatiquement. Pour refermer le tiroir, pressez de nouveau sur cette touche. Le tiroir peut également être refermé en pressant la touche de lecture PLAY.

Lorsque le tiroir est ouvert, l'afficheur indique « OPEN » (ouvert). S'il est fermé et qu'aucun disque ne se trouve à l'intérieur, il indique « NO DISC » (Pas de disque). Lorsqu'il est refermé avec un disque à l'intérieur, l'afficheur indique le nombre de pistes présentes sur ce disque, ainsi que la durée totale de lecture exprimée en minutes et secondes.

Touches de lecture PLAY

Pressez la touche de lecture PLAY pour démarrer la lecture du disque. Si le tiroir est ouvert, il se ferme alors automatiquement. Le numéro de la piste en cours de lecture et la durée écoulée depuis le début sont indiqués dans l'afficheur, en même temps que l'indication « PLAY ». Normalement, la lecture débute sur la première piste (page). Cependant, vous pouvez aussi sélectionner une autre piste en utilisant les touches repérées TRACK ou DIRECT ACCESS (voir plus bas), avant de presser la touche PLAY.

Touche STOP

Cette touche stoppe la lecture du disque et remet le lecteur « à zéro » : par exemple, si la lecture est arrêtée, elle repartira ensuite de la première piste. Pressez deux fois de suite la touche STOP permet également d'effacer tous les programmes éventuellement mis en mémoire au préalable (voir plus bas).

Touche PAUSE

Cette touche est utilisée pour arrêter temporairement la lecture. Le disque continue à tourner, et la lecture pourra être reprise à l'endroit où elle a été arrêtée. L'indicateur PAUSE s'allume dans l'afficheur. Pour reprendre la lecture, pressez de nouveau sur la touche PAUSE ou pressez la touche PLAY.

Touches d'accès par page TRACK

Ces touches sont utilisées pour sélectionner des pages particulières sur le disque. Le disque étant en lecture, une pression sur la touche de droite repérée TRACK permet d'avancer au début de la page suivante. Une pression sur la touche TRACK de gauche revient au début de la page en lecture. Deux pressions successives rapides sur cette même touche permettent de revenir au début de la page précédente. À chaque fois, le nouveau numéro de page apparaît dans l'afficheur.

Ces touches permettent également de sélectionner un numéro précis de page avant de débiter la lecture en pressant la touche PLAY, ou encore pour mettre en mémoire des pages lors d'une programmation PROGRAM (voir plus loin). Ces sélections sont faites en pressant plusieurs fois les touches TRACK jusqu'à ce que le numéro de page voulu soit atteint.

En mode de programmation PROGRAM, les touches TRACK permettent aussi de passer à la page précédente ou suivante de la programmation, par rapport à celle en lecture

Touche d'accès direct DIRECT ACCESS

(Télécommande uniquement)

Ces onze touches (repérées de 1 à 10 et > 10) constituent un clavier numérique permettant de taper directement le numéro d'une page, à partir de la télécommande, plutôt que de faire défiler les numéros de pages avec les touches TRACK.

Les dix premières pages d'un disque peuvent être sélectionnées directement en tapant simplement leur numéro. Par exemple, pour écouter la page n° 3, pressez simplement la touche « 3 » sur la télécommande.

Pour accéder à des numéros de page supérieurs à 10, pressez tout d'abord la touche repérée « > 10 » avant celle du numéro réel de la page. Par exemple, pour sélectionner la page n° 12, pressez successivement les touches repérées « > 10 », « 1 » et « 2 ».

Le numéro sélectionné apparaît alors dans la zone d'affichage numérique principale, au centre de l'afficheur.

À la droite de l'afficheur, apparaît également une matrice 4 par 4 des numéros de pages (1-16) : elle indique le nombre total de pages contenues sur le disque. Si celui-ci contient plus de 16 pages, tous les chiffres s'allument, ainsi que l'inscription « OVER » (nombre dépassé), quelle que soit la page en cours de lecture. Cette matrice est toujours indépendante de l'afficheur central principal, qui lui indique en permanence le numéro de page en lecture, même si celui-ci est supérieur à 16.

Le clavier numérique DIRECT ACCESS peut également être utilisé pour mettre en mémoire des pages lors d'une programmation PROGRAM (voir plus bas)

Touches de recherche SEARCH

Télécommande uniquement

Ces touches permettent de faire défiler le disque à vitesse accélérée, vers l'avant ou vers l'arrière, pendant tout le temps où elles sont pressées. Vous entendez alors un son correspondant à la musique « accélérée ». Le fait de relâcher ces touches permet de revenir automatiquement à la vitesse de lecture normale.

Fonctions additionnelles

Ces fonctions supplémentaires ajoutent encore au plaisir et à la facilité d'utilisation du RCD-06, avec notamment possibilité de programmer la lecture de certaines pages dans un ordre voulu, répéter un disque entier, une programmation, de lire les pages d'un disque en ordre aléatoire, de lire automatiquement les dix premières secondes de chaque page, ou enfin de sélectionner plusieurs informations différentes de durée pour affichage.

Touche de programmation PROGRAM

Télécommande uniquement

Cette touche, repérée « PROG », vous permet de mettre en mémoire jusqu'à 20 pages présentes sur le même disque en lecture, dans un ordre voulu. Par exemple, vous pouvez demander au RCD-06 de lire d'abord la page 5, suivie par la page 3, suivie par la page 8, etc. Pour effectuer une telle programmation::

1. Insérez un disque et pressez la touche OPEN/CLOSE pour fermer le tiroir. Le RCD-06 va lire les informations du disque.
2. Pressez la touche PROGRAM sur la télécommande. L'indicateur PROGRAM s'allume sur l'afficheur, suivi de la mention « P :00 » indiquant que l'appareil est prêt à mettre en mémoire la première page à mémoriser.

3. Pour programmer les plages à partir de la télécommande, entrez le numéro de la première plage en utilisant le clavier numérique DIRECT ACCESS. Votre sélection est alors automatiquement mise en mémoire, et l'afficheur change pour devenir « P :01 », indiquant que la première plage a bien été mémorisée. Continuez à entrer les autres plages désirées via le clavier numérique. Notez qu'il est inutile de presser la touche PROGRAM après chaque nouvelle sélection.

Une fois que votre liste de lecture est mémorisée, le RCD-06 restera dans ce mode de programmation PROGRAM, avec le programme mémorisé jusqu'à ce que vous ouvriez le tiroir ou que vous pressiez la touche STOP deux fois de suite ; si vous pressez la touche de lecture PLAY, c'est le programme mémorisé qui sera lu, démarrant sur la première plage réellement mise en mémoire.

Lorsqu'un programme a été mémorisé, la plupart des autres fonctions de l'appareil ne s'appliquent plus qu'aux plages effectivement mémorisées, et non sur le disque entier. Par exemple, les touches TRACK permettent de passer sur les plages précédente ou suivante uniquement mémorisées, et pas sur les plages suivante et précédente du disque. De même, la fonction de répétition REPEAT (voir plus bas) répète le programme, et pas le disque entier.

Touche de vérification de la programmation REVIEW **I**

Télécommande uniquement

Cette touche repérée REVIEW permet de revoir le programme que l'on vient de mettre en mémoire en mode PROGRAM. Pressez cette touche et le numéro de la première plage mise en mémoire apparaît dans l'afficheur, clignotant pendant environ 5 secondes. Une seconde pression sur la touche REVIEW et la plage mémorisée suivante s'affiche dans les mêmes conditions. Vous pouvez ainsi faire défiler toutes les plages mises en mémoire.

Si vous ne pressez plus la touche REVIEW alors que le numéro de plage affiché clignote, le processus de vérification cesse automatiquement, et l'appareil se remet dans le mode de fonctionnement qui était le sien avant que vous ne procédiez à cette vérification, sauf si c'était le dernier numéro de plage mémorisé, qui reste actif et visible dans l'afficheur.

Notez que vous pouvez éliminer une plage programmée pendant cette vérification, en pressant simplement la touche d'effacement CLEAR, comme indiqué dans le paragraphe suivant.

Touche d'effacement CLEAR **H**

Télécommande uniquement

Cette touche vous permet de retirer une plage d'un programme précédemment mémorisé, durant la vérification de la programmation décrite au paragraphe précédent. Suivez la procédure de vérification jusqu'à ce que le numéro de la plage voulue clignote dans l'afficheur. Puis, au lieu de presser la touche REVIEW pour continuer la vérification, pressez la touche CLEAR pendant que le numéro clignote encore. Vous pouvez ensuite reprendre normalement la procédure de vérification.

Touche de lecture aléatoire RANDOM **D**

Télécommande uniquement

Cette fonction permet au RCD-06 de lire le contenu entier du disque, mais dans un ordre aléatoire. Lorsque toutes les plages auront été lues dans cet ordre imprévisible, la lecture s'arrêtera, à moins que vous n'ayez aussi pressé la touche de répétition REPEAT (voir le paragraphe suivant). Dans ce cas, la lecture continuera indéfiniment jusqu'à ce que vous pressiez la touche STOP. Lorsque cette fonction est activée, le mot « RANDOM » apparaît sur l'afficheur.

Touche de répétition REPEAT **C**

Télécommande uniquement

disque en entier, indéfiniment, jusqu'à ce que vous désactiviez cette fonction, soit en pressant à nouveau la touche REPEAT, soit en pressant la touche STOP. Les pressions sur la touche REPEAT fonctionnent de manière cyclique pour choisir parmi ses différentes options. Pressez la touche REPEAT une seule fois, et l'appareil ne répétera que la plage en cours de lecture. L'indication « REPEAT 1 » apparaît alors dans l'afficheur. Pressez la touche REPEAT une seconde fois, et le RCD-06 répétera le disque en entier. L'indication « REPEAT ALL » apparaît cette fois dans l'afficheur. Une troisième pression sur la touche REPEAT annule toutes les fonctions de répétition.

Comme déjà précisé, la fonction de répétition REPEAT peut être utilisée en association avec la fonction de lecture en mode aléatoire RANDOM.

Note : la fonction REPEAT est automatiquement annulée lorsque le tiroir du disque est ouvert.

Touche de balayage des introductions SCAN **E**

Télécommande uniquement

Cette fonction permet de lire automatiquement les dix premières secondes de chaque plage du disque (ou de la programmation mise en mémoire). Pour activer cette fonction, pressez la touche repérée SCAN. Le mot « INTRO » apparaît alors dans l'afficheur ; pour arrêter ce balayage des introductions, et revenir à un fonctionnement normal du lecteur sur la piste en cours, pressez de nouveau la touche SCAN ou pressez la touche PLAY.

Touche d'affichage des durées TIME **G**

Télécommande uniquement

Normalement, l'afficheur du RCD-06 indique la durée écoulée de lecture de la plage en cours. Toutefois, la touche repérée TIME vous permet de choisir deux autres modes d'affichage de durée. Une première pression sur la touche TIME affiche le temps de lecture restant sur la plage en cours, avec un compte à rebours visible pendant cette lecture. Une seconde pression sur TIME affiche cette fois le temps restant pour la lecture du disque en entier (ou du programme mémorisé dans son entier). Une troisième pression sur TIME fait revenir à l'affichage d'origine. Lorsqu'une des deux fonctions supplémentaires du mode d'affichage est choisie, le mot « REMAIN » (temps restant) apparaît dans l'afficheur.

Entrée pour télécommande externe **14**

Cette prise jack 3,5 mm (repérée EXT REM IN) reçoit les codes de commande de n'importe quel récepteur infrarouge du commerce (Xantech, etc.) placé dans la pièce principale. Cette caractéristique est très utile si l'appareil est placé dans un meuble rendant invisible son capteur intégré. Consultez votre revendeur agréé Rotel pour de plus amples informations sur ces récepteurs-émetteurs infrarouge externes, et pour connaître le câblage correct de la prise d'entrée correspondante.

Prise de commutation TRIGGER 12 V

Le RCD-06 peut être allumé via un signal de commutation Trigger 12 V, à partir d'un pré-amplificateur ou amplificateur Rotel.

Cette entrée Trigger accepte n'importe quel signal de tension alternative (AC) ou continue (DC) comprise entre 3 volts et 30 volts. Lorsqu'un câble est branché sur l'entrée et qu'une tension de commutation est présente, le lecteur de CD s'allume. Si la tension est interrompue, l'appareil se place alors en mode de veille Standby. La diode en façade reste allumée, mais l'afficheur s'éteint et l'appareil ne peut plus fonctionner.

NOTE : Lorsque vous désirez utiliser cette fonction d'allumage via une tension de commande Trigger, la touche POWER de la face avant doit toujours rester enclenchée en position ON.

Problèmes de fonctionnement

La majorité des problèmes survenant dans une installation haute-fidélité est due à de mauvais branchements, ou à une mauvaise utilisation d'un ou de plusieurs maillons. Si le problème est bien lié au RCD-06, il s'agit très certainement d'un mauvais branchement. Voici quelques vérifications de base qui résolvent la majorité des problèmes rencontrés:

L'indicateur Power de mise sous tension ne s'allume pas

Les indicateurs permanents de l'afficheur doivent s'allumer lorsque le RCD-06 est mis sous tension. Si ce n'est pas le cas, testez la prise d'alimentation secteur avec un autre appareil électrique (par exemple, une lampe de chevet), et vérifiez que l'interrupteur principal POWER est bien pressé. Soyez sûr que la prise utilisée n'est pas une prise commutée, c'est-à-dire active uniquement si un autre appareil est mis sous tension.

Remplacement du fusible

Si ni l'afficheur ni la diode de mise sous tension ne s'allument alors que tout est par ailleurs normal, le fusible de protection interne du RCD-06 a peut-être fondu. Veuillez dans ce cas contacter votre revendeur agréé Rotel qui se chargera de le vérifier et éventuellement de le changer.

Pas de son

Vérifiez les câbles entre le RCD-06 et les entrées de l'amplificateur. Assurez-vous que le sélecteur d'écoute de l'amplificateur ou préamplificateur est bien positionné sur la source CD. Vérifiez que la fonction tape Monitor n'est pas activée. Vérifiez, s'il y a lieu, que l'amplificateur de puissance est bien branché, allumé, et fonctionne correctement. Vérifiez aussi les câbles entre l'amplificateur et les enceintes acoustiques.

Spécifications

Distorsion harmonique totale + bruit	0,0045 % @ 1 kHz
Distorsion d'intermodulation	0,0045 %
Réponse en fréquence (± 0,5 dB)	20 - 20 000 Hz
Balance entre les canaux	± 0,5 dB
Linéarité de phase	± 0,5°
Séparation des canaux	> 98 dB @ 1 kHz
Rapport signal/bruit	> 100 dB
Gamme dynamique	> 96 dB
Convertisseurs numérique/analogique	18 bits, Delta Sigma multi niveaux avec suréchantillonnage 8 fois par filtre numérique
Précision de vitesse, pleurage et scintillement	Précision du cristal de quartz
Impédance de sortie	100 ohms
Sortie numérique	0,5 V, crête-à-crête
Impédance de charge	75 ohms
Alimentation	
Version USA	120 V CA 60 Hz
Version Europe	230 V CA 50 Hz
Consommation maximum	20 watts
Dimensions (L x H x P)	437 x 73 x 313 mm
Hauteur de la face avant	60 mm
Poids	5 kg

Toutes les spécifications sont certifiées exactes au moment de l'impression. Rotel se réserve le droit d'améliorer les performances sans préavis.

Rotel et le logo Rotel HiFi sont des marques déposées de The Rotel CO., Ltd., Tokyo, Japon.

Wichtige Sicherheitshinweise

WICHTIG: LASERPRODUKT DER KLASSE 1

ACHTUNG: Bei geöffnetem Gerät setzen Sie sich sichtbarer Laserstrahlung aus. Dies ist unbedingt zu vermeiden.

VORSICHT: Im Innern des Gerätes befinden sich keine vom Bediener zu wartenden Teile. Alle Service- und Wartungsarbeiten müssen von qualifiziertem Fachpersonal durchgeführt werden.

VORSICHT: Dieses Gerät darf nur in trockenen Räumen betrieben werden. Zum Schutz vor Feuer oder einem elektrischen Schlag dürfen keine Flüssigkeiten in das Gerät gelangen. Stellen Sie keine mit Flüssigkeit gefüllten Vasen auf das Gerät.

Das Eindringen von Gegenständen in das Gehäuse ist zu vermeiden. Sollte dieser Fall trotzdem einmal eintreten, trennen Sie das Gerät sofort vom Netz. Lassen Sie es von einem Fachmann prüfen und die notwendigen Reparaturarbeiten durchführen.

Bitte lesen Sie sich die Bedienungsanleitung vor Gebrauch des Gerätes genau durch. Sie enthält wichtige Sicherheitsvorschriften, die unbedingt zu beachten sind! Bewahren Sie die Bedienungsanleitung so auf, dass sie jederzeit zugänglich ist.

Alle Warnhinweise in dieser Bedienungsanleitung und auf dem Gerät müssen genau beachtet werden. Dadurch können Personen- und Sachschäden vermieden werden. Außer den in der Bedienungsanleitung beschriebenen Handgriffen sind vom Bediener keine Arbeiten am Gerät vorzunehmen.

Reinigen Sie das Gehäuse nur mit einem weichen, trockenen Tuch oder einem Staubsauger.

Bitte stellen Sie sicher, dass um das Gerät ein Freiraum von 10 cm gewährleistet ist. Stellen Sie das Gerät weder auf ein Bett, Sofa, Teppich oder ähnliche Oberflächen, um die Ventilationsöffnungen nicht zu verdecken. Das Gerät sollte nur dann in einem Regal oder in einem Schrank untergebracht werden, wenn eine ausreichende Luftzirkulation gewährleistet ist.

Stellen Sie das Gerät nicht in die Nähe von Wärmequellen (Heizkörper, Wärmespeicher, Öfen oder sonstige wärmeerzeugende Geräte).

Bevor Sie das Gerät in Betrieb nehmen, prüfen Sie, ob die Betriebsspannung mit der örtlichen Netzspannung übereinstimmt. Die Betriebsspannung ist an der Rückseite des Gerätes angegeben.

Schließen Sie das Gerät nur mit dem dazugehörigen zweipoligen Netzkabel an die Wandsteckdose an. Modifizieren Sie das Netzkabel auf keinen Fall. Berühren Sie das Netzkabel auf keinen Fall mit feuchten Händen. Versuchen Sie nicht, die Erdungs- und/oder Polarisationsvorschriften zu umgehen. Das Netzkabel sollte an eine zweipolige Wandsteckdose angeschlossen werden. Verwenden Sie keine Verlängerungskabel.

Netzkabel sind so zu verlegen, dass sie nicht beschädigt werden können (z.B. durch Trittbelastung, Möbelstücke oder Erwärmung). Besondere Vorsicht ist dabei an den Steckern, Verteilern und den Anschlussstellen des Gerätes geboten.

Sollten Sie das Gerät für eine längere Zeit nicht in Betrieb nehmen, ziehen Sie den Netzstecker aus der Steckdose.

Dieses Gerät sollte, wie andere Elektrogeräte auch, nicht unbeaufsichtigt betrieben werden.

Ist das Gerät z.B. während des Transportes über längere Zeit Kälte ausgesetzt worden, so warten Sie mit der Inbetriebnahme, bis es sich auf Raumtemperatur erwärmt hat und das Kondenswasser verdunstet ist.

Schalten Sie das Gerät sofort aus und ziehen Sie geschultes Fachpersonal zu Rate, wenn:

- das Netzkabel oder der Stecker beschädigt sind,
- Gegenstände bzw. Flüssigkeit in das Gerät gelangt sind,
- das Gerät Regen ausgesetzt war,
- das Gerät nicht ordnungsgemäß funktioniert bzw. eine deutliche Leistungs-minderung aufweist,
- das Gerät hingefallen ist bzw. beschädigt wurde.

Verwenden Sie gemäß Class 2 isolierte Lautsprecherkabel, um eine ordnungsgemäße Installation zu gewährleisten und die Gefahr eines elektrischen Schlages zu minimieren.

Stellen Sie das Gerät waagrecht auf eine feste, ebene Unterlage. Es sollte weder auf beweglichen Unterlagen noch Wagen oder fahrbaren Untergestellen transportiert werden.



Dieses Symbol bedeutet, dass das Gerät doppelt isoliert ist. Es muss daher nicht geerdet werden.

ACHTUNG

GEFAHR EINES ELEKTRISCHEN SCHLAGES. NICHT ÖFFNEN.

ACHTUNG: UM DIE GEFAHR EINES ELEKTRISCHEN SCHLAGES ZU REDUZIEREN, NICHT DIE GEHÄUSEABDECKUNG ENTFERNEN. IM INNERN BEFINDEN SICH KEINE VOM BEDIENER ZU WARTENDEN TEILE. ZIEHEN SIE NUR QUALIFIZIERTES PERSONAL ZU RATE.

Das Blitzsymbol mit Pfeil in einem gleichseitigen Dreieck macht den Benutzer auf das Vorhandensein gefährlicher Spannung im Gehäuse aufmerksam. Diese ist so groß, dass sie für eine Gefährdung von Personen durch einen elektrischen Schlag ausreicht.

Das Ausrufungszeichen in einem gleichseitigen Dreieck weist den Leser auf wichtige Betriebs- und Wartungshinweise in der dem Gerät beiliegenden Literatur hin.

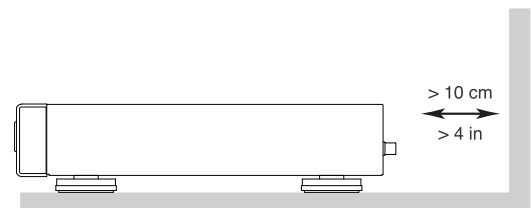
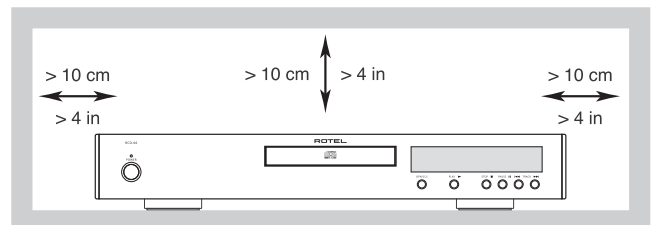

Rotel-Produkte entsprechen den internationalen Richtlinien über die Beschränkung der Verwendung bestimmter gefährlicher Stoffe in Elektro- und Elektronikgeräten (Restriction of Hazardous Substances (kurz RoHS genannt)) und über Elektro- und Elektronik-Altgeräte (Waste Electrical and Electronic Equipment (WEEE)). Die durchgestrichene Mülltonne steht für deren Einhaltung und besagt, dass die Produkte ordnungsgemäß recycelt oder diesen Richtlinien entsprechend entsorgt werden müssen.

Inhaltsverzeichnis

Figure 1: Bedienelemente und Anschlüsse	3
Figure 2: Fernbedienung RR-D95	3
Figure 3: Analoge Ausgänge	4
Figure 4: Digitalausgang	4
Die Firma Rotel	17
Zu dieser Anleitung	17
Einige Vorsichtsmaßnahmen	17
Aufstellung des Gerätes	17
Kennzeichnung der Geräteabbildungen	17
Netzspannung und Bedienung	18
Netzeingang 15	18
POWER-Schalter 1 und POWER-LED Z	18
Ausgangsanschlüsse	18
Analoge Ausgänge 11	18
Digitalausgang 12	18
Betrieb	18
Infrarot-Fernbedienung 4	18
Display 5	18
CD-Schublade 3	18
Laufwerksbedienung	19
OPN/CLS-Taste (Öffnen/Schließen) 5 A	19
PLAY-Taste 7 M	19
STOP-Taste B F	19
PAUSE-Taste 9 N	19
TRACK-Tasten (vorhergehender/nächster Titel) 10 L	19
Zifferntasten B	19
SEARCH-Tasten (Suche rückwärts/vorwärts) K	19
Weitere Features	19
PROGRAM-Taste J	19
REVIEW-Taste I	20
CLEAR-Taste H	20
RANDOM-Taste D	20
REPEAT-Taste C	20
SCAN-Taste E	20
TIME-Taste G	20
EXT REM IN-Buchse 14	20
12V TRIG-Eingang 13	20
Bei Störungen	21
Die POWER-LED leuchtet nicht	21
Austauschen der Sicherung	21
Kein Ton	21
Technische Daten	21

Die Firma Rotel

Die Firma Rotel wurde vor mehr als 40 Jahren von einer Familie gegründet, deren Interesse an Musik so groß war, dass sie beschloss, hochwertigste HiFi-Produkte herzustellen und Musikliebhabern ungeachtet ihres Geldbeutels einen außergewöhnlichen Wert zukommen zu lassen. Ein Ziel, das von allen Rotel-Angestellten verfolgt wird.

Die Ingenieure arbeiten als Team eng zusammen. Sie hören sich jedes neue Produkt an und stimmen es klanglich ab, bis es den gewünschten Musikstandards entspricht. Die eingesetzten Bauteile stammen aus verschiedenen Ländern und wurden ausgewählt, um das jeweilige Produkt zu optimieren. So finden Sie in Rotel-Geräten Kondensatoren aus Großbritannien und Deutschland, Halbleiter aus Japan oder den USA und direkt bei Rotel gefertigte Ringkerntransformatoren.

Rotels guter Ruf wird durch hunderte von Testerfolgen von den angesehensten Testern der Branche, die jeden Tag Musik hören, untermauert. Die Ergebnisse beweisen, dass das Unternehmen sein Ziel konsequent verfolgt hat, mit Equipment hoher Musikalität und Zuverlässigkeit bei gleichzeitig günstigen Preisen.

Wir danken Ihnen für Ihr Vertrauen in die Marke Rotel und wünschen Ihnen viel Hörvergnügen.

Zu dieser Anleitung

Vielen Dank, dass Sie sich für den Rotel-Stereo-CD-Player RCD-06 entschieden haben. Mit seinem Präzisionslaufwerk, einem Multi Level-Delta-Sigma-D/A-Wandler mit 8fach-Oversampling (18-Bit-Äquivalent) und Rotels Balanced-Design-Konzept garantiert dieser Stereo-CD-Player erstklassigen Klang und ist somit eine ideale Komponente für jedes hochwertige Audiosystem.

Einige Vorsichtsmaßnahmen

Lesen Sie sich die Bedienungsanleitung bitte vor der Inbetriebnahme genau durch. Neben grundsätzlichen Installations- und Bedienungshinweisen (bitte beachten Sie auch die Sicherheitshinweise am Anfang der Bedienungsanleitung) enthält sie allgemeine Informationen, die Ihnen helfen werden, Ihr System mit seiner maximalen Leistungsfähigkeit zu betreiben. Bitte setzen Sie sich bei etwaigen Fragen mit Ihrem autorisierten Rotel-Fachhändler in Verbindung.

Bewahren Sie den Versandkarton und das übrige Verpackungsmaterial des RCD-06 für einen eventuellen späteren Einsatz auf. Der Versand oder Transport des CD-Players in einer anderen als der Originalverpackung kann zu erheblichen Beschädigungen des Gerätes führen.

Schicken Sie die Ihrem CD-Player beiliegende Garantieanforderungskarte ausgefüllt an den Rotel-Distributor in Ihrem Land. Bewahren Sie bitte die Original-Kaufquittung auf. Sie belegt am besten das Kaufdatum, das für Sie wichtig wird, sobald Sie eine Garantieleistung in Anspruch nehmen.

Aufstellung des Gerätes

Möchten Sie den RCD-06 auf ein Regal oder in einen Schrank stellen, so vergewissern Sie sich, dass diese stabil genug sind. Stellen Sie keine schweren Komponenten auf den RCD-06 und vermeiden Sie es, ihn extremer Wärme auszusetzen. Platzieren Sie ihn nicht auf einer Endstufe oder in der Nähe eines Heizkörpers. Die Klangqualität ist am besten, wenn das Gerät keinerlei Schwingungen ausgesetzt wird, wie sie z.B. in der Nähe von Lautsprechern auftreten.

Kennzeichnung der Geräteabbildungen

In der ausklappbaren Deckseite am Anfang der Bedienungsanleitung finden Sie Abbildungen der Gerätefront, der Geräterückseite und der Fernbedienung RR-D95. Diese Abbildungen sind mit grau unterlegten Zahlen bzw. Buchstaben gekennzeichnet. Diese finden Sie in den Abschnitten dieser Bedienungsanleitung wieder, in denen die entsprechenden Funktionen behandelt werden. Grau unterlegte Zahlen, wie z.B. **1**, beziehen sich auf die Bedienelemente an der Gerätefront und an der Geräterückseite. Die Tasten auf der Fernbedienung werden mit grau unterlegten Buchstaben, wie z.B. **A**, beschriftet.

Netzspannung und Bedienung

Netzeingang 15

Der RCD-06 wird von Rotel so eingestellt, dass er der in Ihrem Land üblichen Wechselspannung (entweder 230 oder 120 Volt entspricht). Die Einstellung ist an der Geräterückseite angegeben.

Hinweis: Sollten Sie mit Ihrem CD-Player in ein anderes Land umziehen, kann die Einstellung geändert werden, so dass das Gerät mit einer anderen Netzspannung betrieben werden kann. Versuchen Sie auf keinen Fall, diese Änderung selber vorzunehmen. Durch Öffnen des Gehäuses setzen Sie sich gefährlichen Spannungen aus. Ziehen Sie hierzu stets qualifiziertes Servicepersonal zu Rate.

Der RCD-06 ist direkt an eine zweipolige Wandsteckdose oder an die Gerätesteckdose einer anderen Komponente Ihres Audiosystems anzuschließen. Verwenden Sie kein Verlängerungskabel.

Stellen Sie sicher, dass der RCD-06 abgeschaltet (d.h. der POWER-Schalter in der AUS-Position) ist. Schließen Sie nun das beiliegende Netzkabel an den Netzeingang an der Geräterückseite und ans Netz an.

Sind Sie, wie z.B. bei einer mehrwöchigen Urlaubsreise, für längere Zeit nicht zu Hause, sollten Sie Ihren CD-Player (ebenso wie alle anderen Audio- und Videokomponenten) während Ihrer Abwesenheit vom Netz trennen.

POWER-Schalter 1 und POWER-LED 2

Der POWER-Schalter befindet sich an der Gerätefront des RCD-06. Drücken Sie ihn zum Einschalten des Gerätes. Die LED über dem Schalter und das Display beginnen zu leuchten und zeigen an, dass der CD-Player eingeschaltet ist. Drücken Sie zum Ausschalten des CD-Players erneut den POWER-Schalter.

Hinweis: Verwenden Sie eine Gerätesteckdose zum Ein- und Ausschalten des CD-Players, sollten Sie den POWER-Schalter in der EIN-Position lassen. Liegt am Gerät Spannung, schaltet es sich automatisch ein.

Ausgangsanschlüsse

Der RCD-06 verfügt an der Geräterückseite über analoge und digitale Ausgangsanschlüsse. Über die analogen Ausgänge wird ein analoges Signal vom eingebauten D/A-Wandler zu einer herkömmlichen analogen Audiokomponente geleitet. Am Koaxial-Digitalausgang liegt ein digitales Ausgangssignal an, das zu externen D/A-Wandlern oder Digitalprozessoren gesendet wird.

Hinweis: Beim Verkabeln und Anschließen sollte der CD-Player generell abgeschaltet sein.

Analoge Ausgänge 11

[Siehe Anschlussdiagramm in Figure (Abb.) 3]

Ein Paar Cinch-Analoganschlüsse steht am RCD-06 zur Verbindung mit den Eingängen eines Vorverstärkers, Vollverstärkers bzw. Receivers zur Verfügung.

Wählen Sie hochwertige Audioverbindungskabel. Schließen Sie den Ausgang des linken Kanals des RCD-06 an den linken Eingangskanal am Vorverstärker bzw. einer anderen Komponente an. Verbinden Sie den rechten Ausgang des RCD-06 mit dem rechten Eingangskanal des Vorverstärkers bzw. einer anderen Komponente.

Digitalausgang 12

[Siehe Anschlussdiagramm in Figure (Abb.) 4] Verwenden Sie einen externen D/A-Wandler oder sonstigen Digitalprozessor, so benötigen Sie einen digitalen Datenstrom vom RCD-06. Dieses Signal steht an der digitalen Ausgangsbuchse zur Verfügung. Verwenden Sie ein Standard-75-Ohm-Koaxial-Digitalkabel, um den Koaxial-Digitalausgang des RCD-06 mit dem Koaxial-Digitaleingang am externen Digitalwandler zu verbinden.

Betrieb

Der RCD-06 kann über die Bedienelemente an der Gerätefront oder von den entsprechenden Tasten der beiliegenden Fernbedienung aus bedient werden. Detaillierte Hinweise zu jedem dieser Bedienelemente finden Sie unten. Die meisten Funktionen sind sowohl über die Bedienelemente an der Gerätefront als auch über die Fernbedienung aktivierbar. Es gibt jedoch Tasten, die ausschließlich an der Frontseite oder auf der Fernbedienung zu finden sind. Diese werden in der Anleitung entsprechend ausgewiesen.

Infrarot-Fernbedienung 4

Vor Inbetriebnahme der Infrarot-Fernbedienung setzen Sie bitte die beiden beiliegenden Batterien „UM-4/AAA“ ein. Nehmen Sie den Batteriefachdeckel an der Rückseite der Fernbedienung ab. Legen Sie die Batterien mit richtiger Polarität (beachten Sie die Zeichen + und -) ein. Schließen Sie den Batteriefachdeckel, so dass er einrastet.

Richten Sie die Infrarot-Fernbedienung auf den Fernbedienungssensor 4. Dieser befindet sich im Display-Bereich an der Gerätefront des RCD-06.

Display 5

Über das beleuchtete Display erhält der Bediener nützliche Informationen über den Status des Gerätes, aktivierte Sonderfunktionen und Titelnummer/Spieldauer der gerade gespielten CD. Jede dieser Funktionen wird im Folgenden genau beschrieben.



CD-Schublade 3

Die mittig in den RCD-06 eingebaute CD-Schublade ist motorgetrieben und kann zum Einlegen einer CD ausgefahren und zum Abspielen der CD eingefahren werden. Legen Sie die CD mit der bedruckten Seite nach oben ein. Stellen Sie sicher, dass die CD zentriert in der CD-Schublade liegt.

Die Lade kann auf zwei Arten eingefahren werden: durch Drücken der OPN/CLS-Taste und durch Drücken der PLAY-Taste.

Laufwerksbedienung

Über die im Folgenden beschriebenen Tasten werden die laufwerksbezogenen Funktionen aktiviert. Bis auf wenige, in der Anleitung ausgewiesene Ausnahmen sind alle Funktionen über die Bedienelemente und den Infrarot-Fernbedienungsgeber aktivierbar.

OPN/CLS-Taste (Öffnen/Schließen) **B A**

Durch Drücken der OPN/CLS-Taste wird die CD-Schublade geöffnet. Durch erneutes Drücken wird die CD-Schublade geschlossen. Die CD-Schublade kann auch durch Drücken der PLAY-Taste geschlossen werden.

Bei geöffneter CD-Schublade erscheint im Display das Wort „OPEN“. Wird die CD-Schublade eingefahren und ist keine CD eingelegt, so erscheint im Display „NO DISC“. Wird die CD-Schublade mit eingelegter CD eingefahren, erscheint im Display die Anzahl der Titel auf der CD und die Gesamtspieldauer in Minuten und Sekunden.

PLAY-Taste **7 M**

Drücken Sie diese Taste, um die Wiedergabe zu starten. Ist die CD-Schublade geöffnet, wird sie durch Drücken der PLAY-Taste automatisch geschlossen. Während der Wiedergabe werden im Display neben dem PLAY-Symbol die Titelnummer und die abgelaufene Spieldauer des laufenden Titels angezeigt. Normalerweise wird mit der Wiedergabe des ersten Titels auf der CD begonnen. Jedoch kann der CD-Player vor dem Drücken der PLAY-Taste über die TRACK-Tasten und die Zifferntasten (siehe unten) so eingestellt werden, dass die Wiedergabe mit einem anderen Titel beginnt.

STOP-Taste **B F**

Drücken Sie diese Taste, um die Wiedergabe zu stoppen. Wird nach Drücken der STOP-Taste die PLAY-Taste gedrückt, so beginnt der CD-Player mit der Wiedergabe des ersten Titels. Drücken Sie die STOP-Taste zweimal schnell hintereinander, so dient diese Taste zum Löschen von Programmen (siehe unten).

PAUSE-Taste **B N**

Drücken Sie die PAUSE-Taste, um die Wiedergabe vorübergehend zu unterbrechen. Während der Wiedergabepause dreht sich die CD weiter, und die Wiedergabe wird an der aktuellen Position fortgesetzt. Die PAUSE-Anzeige leuchtet im Display.

Bei erneutem Drücken der PAUSE-Taste bzw. bei Drücken der PLAY-Taste wird die Wiedergabe der Disc fortgesetzt.

TRACK-Tasten (vorhergehender/nächster Titel) **□ L**

Mit diesen Tasten können Titel auf der CD ausgewählt werden. Wird die rechte TRACK-Taste während der Wiedergabe gedrückt, springt der CD-Player zum Anfang des nachfolgenden Titels. Durch Drücken der linken TRACK-Taste kehrt der CD-Player zum Anfang des gerade gespielten Titels zurück. Drücken Sie die linke TRACK-Taste zweimal kurz hintereinander, so kehrt der CD-Player zum Anfang des vorhergehenden Titels zurück. Im Display erscheint die Nummer des neuen Titels.

Diese Tasten können auch genutzt werden, um vor dem Drücken der PLAY-Taste einen Titel auszuwählen oder um Titel im PROGRAM-Modus zu speichern (siehe unten). Drücken Sie die entsprechende TRACK-Taste so oft, bis Sie den gewünschten Titel ausgewählt haben.

Im PROGRAM-Modus können Sie mit Hilfe der TRACK-Tasten von einem programmierten Titel zum nächsten springen.

Zifferntasten **B**

Nur auf der Fernbedienung

Die elf Zifferntasten (1 bis 10 und > 10) auf der Fernbedienung dienen zur direkten Eingabe der Nummer eines Titels, der wiedergegeben werden soll.

Die ersten zehn Titel einer CD können durch Drücken der entsprechenden Tasten ausgewählt werden. Um z.B. den dritten Titel zu spielen, drücken Sie Taste 3 auf der Fernbedienung.

Beim Zugriff auf einen Titel mit einer höheren Nummer als 10, drücken Sie zunächst auf die > 10-Taste und anschließend auf die Tasten für die Titelnummer. Möchten Sie beispielsweise Titel 12 anwählen, so drücken Sie auf die > 10-Taste und anschließend auf die Tasten 1 und 2.

Die Nummer des ausgewählten Titels wird im Display angezeigt.

Im rechten Display-Bereich befindet sich eine 4x4-Matrix für die Anzeige der Titelnummern (1 – 16). Dieser Anzeige können Sie entnehmen, wieviele Titel auf der CD sind. Hat die CD mehr als 16 Titel, leuchten alle Ziffern und das Wort „OVER“ unabhängig davon, welcher Titel gerade gespielt wird. Diese Matrix ist unabhängig von der numerischen Haupttitelanzeige im Display, die stets die Titelnummer des gerade gespielten Titels anzeigt, auch wenn die Titelnummer höher als 16 ist.

Die Zifferntasten dienen außerdem zur Wahl von Titeln beim Programmieren.

SEARCH-Tasten (Suche rückwärts/vorwärts) **K**

Nur auf der Fernbedienung

Diese Tasten dienen, solange Sie gedrückt gehalten werden, zum Schnelldurchlauf der CD. Die Musik wird bei gedrückten Tasten schnell wiedergegeben. Werden die Tasten losgelassen, kehrt der CD-Player in den PLAY-Modus zurück.

Weitere Features

Der RCD-06 ist sehr bedienerfreundlich. Neben den oben aufgeführten Ausstattungsmerkmalen bietet er weitere Features, wie z.B. die Möglichkeit, Titel zu programmieren, eine Disc, ein Programm oder einen Titel zu wiederholen, die Titel auf einer CD in zufälliger Reihenfolge abzuspielen, automatisch die ersten 10 Sekunden jedes Titels anzuspielden und zwischen unterschiedlichen Zeitanzeigen zu wählen.

PROGRAM-Taste **I**

Nur auf der Fernbedienung

Über diese mit PROG gekennzeichnete Taste können Sie 20 Titel einer Disc in beliebiger Reihenfolge speichern und beispielsweise nacheinander Titel 5, Titel 3 und Titel 8 abspielen.

Programmierungsvorgang:

- 1 Legen Sie eine Disc ein und schließen Sie die CD-Schublade durch Drücken der OPN/CLS-Taste. Der RCD-06 liest den Inhalt der Disc.
- 2 Drücken Sie die PROGRAM-Taste auf der Fernbedienung. Das Wort PROGRAM erscheint mit der Anzeige „P:00“ im Display des RCD-06. Das Gerät wartet nun auf die Eingabe der ersten Titelnummer.
- 3 Geben Sie die erste Titelnummer über die ZIFFERTASTEN ein. Der gewählte Titel wird automatisch gespeichert. Im Display erscheint die Anzeige „P:01“ und gibt damit an, dass der erste Titel erfolgreich gespeichert wurde. Geben Sie alle zu speichernden Titel über die ZIFFERTASTEN ein. Jeder Titel wird bei der Eingabe direkt gespeichert, d.h., ein erneutes Drücken der PROGRAM-Taste ist nicht erforderlich.

Haben Sie ein Programm gespeichert, bleibt der RCD-06 so lange im PROGRAM-Modus, bis Sie die CD-Schublade öffnen oder zweimal hintereinander die STOP-Taste drücken. Drücken Sie jetzt die PLAY-Taste, so wird anstelle der gesamten CD das gespeicherte Programm gespielt. Die Wiedergabe beginnt mit dem ersten gespeicherten Titel.

Ist ein Programm gespeichert, so werden die meisten Funktionen nur für die im Programm gespeicherten Titel aktiviert und nicht, wie bei der normalen Wiedergabe, für die gesamte Disc. So springt der CD-Player beispielsweise mit Drücken der rechten TRACK-Taste zum nächsten Titel des gespeicherten Programmes und nicht zum nächsten Titel auf der Disc. Genauso ist es nach Drücken der REPEAT-Taste (siehe unten), wonach alle im Programm gespeicherten Titel und nicht alle Titel auf der CD wiederholt werden.

REVIEW-Taste **I**

Nur auf der Fernbedienung

Nutzen Sie diese Taste, um zu prüfen, welche Titelnummern im PROGRAM-Modus gespeichert worden sind. Nach dem ersten Drücken blinkt die erste gespeicherte Titelnummer ca. fünf Sekunden im Display. Drücken Sie in dieser Zeit erneut die REVIEW-Taste, wird der REVIEW-Modus fortgesetzt und die Nummer des nächsten gespeicherten Titels blinkt im Display. Auf diese Weise können Sie nacheinander alle im Programm gespeicherten Titel abrufen.

Drücken Sie während des Aufblinkens der Titelnummer nicht die REVIEW-Taste, so wird der REVIEW-Modus beendet. Das Gerät kehrt in den Modus zurück, in dem es sich befand, bevor Sie mit dem Überprüfen des Programminhaltes begonnen haben.

Über die CLEAR-Taste haben Sie die Möglichkeit, im REVIEW-Modus bestimmte Titelnummern aus dem Programm zu löschen (siehe unten).

CLEAR-Taste **H**

Nur auf der Fernbedienung

Diese Taste dient während des oben beschriebenen REVIEW-Modus zum Löschen von bestimmten Titelnummern aus einem Programm. Durchlaufen Sie den REVIEW-Prozess solange, bis die gesuchte Titelnummer blinkt. Nun drücken Sie anstelle der REVIEW-Taste die CLEAR-Taste und löschen damit den angezeigten Titel. Anschließend können Sie mit dem Überprüfen des Programminhaltes fortfahren.

RANDOM-Taste **D**

Nur auf der Fernbedienung

Wird diese Taste gedrückt, schaltet der CD-Player auf Zufallswiedergabe. Sind alle Titel einmal wiedergegeben worden, hört das Gerät automatisch auf zu spielen, es sei denn, der REPEAT-Modus wurde aktiviert (siehe unten). In diesem Fall wird die Zufallswiedergabe solange fortgesetzt, bis die STOP-Taste gedrückt wird. Bei aktivierter RANDOM-Taste erscheint das Wort „RANDOM“ im Display.

REPEAT-Taste **C**

Nur auf der Fernbedienung

Durch Drücken dieser Taste haben Sie die Möglichkeit, den gerade gespielten Titel oder die gesamte CD solange zu wiederholen, bis erneut die REPEAT-Taste oder die STOP-Taste gedrückt wird. Drücken Sie die REPEAT-Taste einmal, wiederholt der RCD-06 nur den gerade gespielten Titel, im Display wird „REPEAT 1“ angezeigt. Drücken Sie die REPEAT-Taste ein zweites Mal, wiederholt der RCD-06 die gesamte CD. Im Display erscheint „REPEAT ALL“. Wird die REPEAT-Taste ein drittes Mal gedrückt, wird diese Funktion damit deaktiviert.

Wie oben bereits erwähnt, kann die REPEAT-Funktion mit der RANDOM-Funktion kombiniert werden.

Hinweis: Durch Öffnen der CD-Schublade wird die REPEAT-Funktion automatisch deaktiviert.

SCAN-Taste **E**

Nur auf der Fernbedienung

Wird diese Taste gedrückt, spielt der CD-Player nacheinander die ersten 10 Sekunden aller Titel auf der CD (oder des gespeicherten Programmes) an. Im Display erscheint das Wort „INTRO“. Zum Beenden der SCAN-Funktion und zum Fortsetzen der normalen Wiedergabe mit dem gerade gespielten Titel drücken Sie noch einmal die SCAN-Taste. Oder Sie drücken die PLAY-Taste.

TIME-Taste **G**

Nur auf der Fernbedienung

Normalerweise zeigt der RCD-06 die abgelaufene Spieldauer des laufenden Titels an. Über die TIME-Taste haben Sie nun die Möglichkeit, zwei weitere Zeitanzeigen aufzurufen. Drücken Sie die TIME-Taste einmal, so wird im Display die verbleibende Spieldauer von der jeweiligen Wiedergabeposition bis zum Ende des laufenden Titels angezeigt. Wird die TIME-Taste ein zweites Mal gedrückt, erscheint die auf der gesamten CD (oder die vom gespeicherten Programm) verbleibende Zeit. Drücken Sie die TIME-Taste ein drittes Mal, so sehen Sie im Display wiederum die abgelaufene Spieldauer des laufenden Titels. Bei aktivierter TIME-Funktion erscheint das Wort „REMAIN“ im Display.

EXT REM IN-Buchse **14**

Über diese 3,5-mm-Buchse kann der RCD-06 die Signale eines Standard-Infrarot-Empfängers von Xantech empfangen. Dieses Ausstattungsmerkmal ist besonders hilfreich, wenn das Gerät in einen Schrank eingebaut oder der Sensor verdeckt ist. Lassen Sie sich diesbezüglich von Ihrem autorisierten Rotel-Fachhändler beraten.

12V TRIG-Eingang **13**

Der RCD-06 kann über ein 12-Volt-Trigger-Signal von einem Rotel-Vorverstärker aktiviert werden.

Der Trigger-Eingang akzeptiert Gleich- und Wechsellspannungssignale von 3 bis 30 Volt. Ist ein Kabel an den 12-Volt-Eingang angeschlossen und liegt ein Signal an, wird der RCD-06 aktiviert. Liegt kein Trigger-Signal mehr an, schaltet das Gerät in den Standby-Modus. Die POWER-LED an der Gerätefront leuchtet weiter, das Display nicht.

HINWEIS: Möchten Sie die 12-Volt-Trigger-Funktion nutzen, so lassen Sie den POWER-Schalter in der EIN-Position.

Bei Störungen

Tritt eine scheinbare Fehlfunktion auf, sollten zuerst die nachstehend aufgeführten Punkte überprüft werden. Viele Probleme beruhen auf einfachen Bedienungsfehlern oder fehlerhaften Anschlüssen. Lässt sich das Problem nicht beheben, wenden Sie sich bitte an Ihren autorisierten Rotel-Fachhändler.

Die POWER-LED leuchtet nicht

Bei ordnungsgemäßem Betrieb beginnen die POWER-LED und die grundlegenden Bereiche im Display-Fenster zu leuchten, wenn der RCD-06 an eine stromführende Wandsteckdose angeschlossen ist und die POWER-Taste gedrückt wird. Leuchten sie nicht, prüfen Sie mit einem anderen elektrischen Verbraucher, z.B. einer Lampe, ob die Steckdose tatsächlich Strom führt. Prüfen Sie, ob der Strom nicht durch einen dazwischen sitzenden Schalter abgeschaltet worden ist.

Austauschen der Sicherung

Funktioniert ein anderes elektrisches Gerät und der CD-Player nicht, so kann dies ein Hinweis darauf sein, dass die Grobsicherung im Gehäuseinnern durchgebrannt ist. Trennen Sie den CD-Player vom Netz und lassen Sie die Sicherung von Ihrem autorisierten Rotel-Fachhändler auswechseln.

Kein Ton

Prüfen Sie, ob die Kabel zwischen dem RCD-06 und dem Verstärker ordnungsgemäß angeschlossen sind. Stellen Sie sicher, dass der RCD-06 am Verstärker als Signalquelle eingestellt wurde. Vergewissern Sie sich, dass das Tape-Monitor-System des Verstärkers nicht aktiviert ist. Prüfen Sie alle Verbindungskabel zwischen dem Verstärker und den Lautsprechern.

Technische Daten

THD + Rauschen (bei 1 kHz)	0,0045 %
Intermodulationsverzerrung (bei 1 kHz)	0,0045 %
Frequenzgang (± 0,5 dB)	20 – 20000 Hz
Kanalgleichgewicht	± 0,5 dB
Phasenlinearität	± 0,5°
Kanaltrennung (bei 1 kHz)	> 98 dB
Geräuschspannungsabstand	> 100 dB
Dynamikbereich	> 96 dB
D/A-Wandler	Multi-Level-Delta-Sigma-D/A-Wandler mit 8fach-Oversampling-Digitalfilter quarzstabilisiert
Gleichlaufschwankungen	
Ausgangsimpedanz	100 Ohm
Digitalausgang	0,5 Volt, Spitze/Spitze
Lastimpedanz	75 Ohm
Stromversorgung	
Europa:	230 V, 50 Hz
USA:	120 V, 60 Hz
Leistungsaufnahme	20 Watt
Abmessungen (B x H x T)	437 x 73 x 313 mm
Höhe der Gerätefront (für Rack-Einbau)	60 mm
Nettogewicht	5,0 kg

Diese Bedienungsanleitung entspricht dem technischen Stand bei Drucklegung. Änderungen in Technik und Ausstattung vorbehalten.

Importanti istruzioni di Sicurezza

ATTENZIONE: Non vi sono all'interno parti riparabili dall'utente. Per l'assistenza fate riferimento a personale qualificato.

ATTENZIONE: Per ridurre il rischio di incendio e di scossa elettrica non esponete l'apparecchio all'umidità o all'acqua. Non posizionate contenitori d'acqua, ad es. vasi, sull'unità. Evitare che cadano oggetti all'interno del cabinet.

Se l'apparecchio è stato esposto all'umidità o un oggetto è caduto all'interno del cabinet, staccate il cavo di alimentazione dalla presa. Portare l'apparecchio ad un centro di assistenza qualificato per i necessari controlli e riparazioni.

Leggere attentamente tutte le istruzioni prima di collegare l'apparecchio alla rete di alimentazione ed utilizzarlo. Conservate questo manuale per ogni riferimento futuro alle istruzioni di sicurezza.

Seguire attentamente tutte le avvertenze e le informazioni sulla sicurezza contenute in queste istruzioni e sul prodotto stesso. Seguire tutte le istruzioni d'uso.

Pulire il cabinet solo con un panno asciutto o con un piccolo aspirapolvere.

Mantenere 10 cm circa di spazio libero da tutti i lati del prodotto.

Non posizionate l'apparecchiatura su un letto, divano, tappeto, o superfici che possano bloccare le aperture di ventilazione. Se l'apparecchio è posizionato in una libreria o in mobile apposito, fate in modo che ci sia abbastanza spazio attorno all'unità per consentire un'adeguata ventilazione e raffreddamento.

L'unità dovrebbe essere posta lontano da fonti di calore come caloriferi, termoconvettori, stufe, o altri apparecchi che producono calore.

L'apparecchiatura deve essere collegata esclusivamente ad una sorgente di alimentazione elettrica del tipo indicato sul pannello posteriore dell'unità.

Collegate l'unità alla presa di alimentazione solo con il cavo che viene fornito o con uno equivalente. Non modificate il cavo in dotazione in alcun modo. Non cercate di eliminare la messa a terra o la polarizzazione. Non utilizzate prolungh.

Non fate passare il cavo di alimentazione dove potrebbe essere schiacciato, pizzicato, piegato ad angoli acuti, esposto al calore o danneggiato. Fate particolare attenzione al posizionamento del cavo di alimentazione all'altezza della presa e nel punto in cui esce dalla parte posteriore dell'apparecchio.

Per scollegare completamente il prodotto dall'alimentazione, il cavo di alimentazione dovrebbe essere scollegato dalla presa, che dovrebbe essere sempre facilmente accessibile.

Il cavo di alimentazione dovrebbe essere scollegato dalla presa durante i temporali, o quando l'apparecchiatura rimane inutilizzata per un periodo piuttosto lungo.

L'apparecchiatura deve essere disattivata immediatamente e fatta ispezionare da personale qualificato quando:

- Il cavo di alimentazione o la spina sono stati danneggiati.
- Sono caduti oggetti, o del liquido è stato versato nell'apparecchio.
- L'apparecchiatura è stata esposta alla pioggia.
- L'apparecchiatura non sembra funzionare in modo normale.
- L'apparecchiatura è caduta, o è stata danneggiata in qualche modo.

Utilizzate cavi per i diffusori isolati in Classe 2 per limitare eventuali rischi di shock elettrico.

Posizionate l'unità su una superficie piana abbastanza robusta da sopportarne il peso. Non posizionate l'unità su un mobile con ruote poiché potrebbe cadere.



ATTENZIONE

RISCHIO DI SCOSSA ELETTRICA

NON APRIRE

AVVERTENZA: PER RIDURRE IL RISCHIO DI SCOSSA ELETTRICA, NON TOGLIETE IL COPERCHIO. NON CONTIENE PARTI UTILI PER L'UTENTE. PER L'ASSISTENZA FATE RIFERIMENTO A PERSONALE QUALIFICATO.

Il fulmine inserito in un triangolo vi avverte della presenza di materiale non isolato, sotto tensione, ad elevato voltaggio all'interno del prodotto che può costituire pericolo di folgorazione.

Il punto esclamativo entro un triangolo equilatero vi avverte della presenza di istruzioni d'uso e manutenzione importanti nel manuale o nella documentazione che accompagna il prodotto.

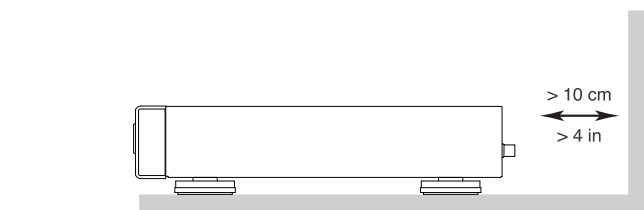
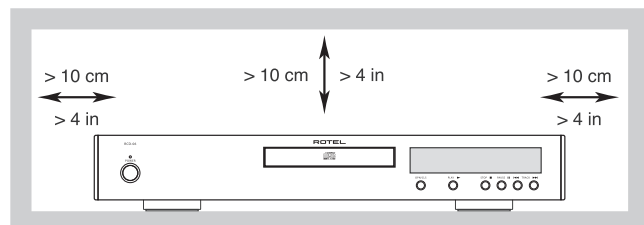

Questo simbolo indica che questo prodotto è doppiamente isolato. Non è necessario il collegamento della messa a terra.



I prodotti Rotel sono realizzati in conformità con le normative internazionali: Restriction of Hazardous Substances (RoHS) per apparecchi elettronici ed elettrici, ed alle norme Waste Electrical and Electronic Equipment (WEEE). Il simbolo del cestino con le ruote e la croce sopra, indica la compatibilità con queste norme, e che il prodotto deve essere riciclato o smaltito in ottemperanza a queste direttive.

Indice

Figura 1: Pannello frontale e posteriore	3
Figura 2: Telecomando RR-D95	3
Figura 3: Uscite Analogiche	4
Figura 4: Uscite Digitali	4
Alcune Parole Sulla Rotel	23
Per Cominciare	23
Alcune Precauzioni	23
Posizionamento	23
Identificazione Dei Comandi	23
Alimentazione AC e comandi	24
Alimentazione in Corrente Alternata 15	23
Interruttore di Accensione 1 ed	
Indicatore di Accensione Z	24
Collegamenti In Uscita	24
Uscite analogiche 11	24
Uscita digitale 12	24
Funzionamento	24
Telecomando IR 4	24
Display 5	24
Cassetto portadisco 3	24
Comandi per il Controllo della riproduzione. 25	
Tasto OPEN-CLOSE 6 A	25
Tasto PLAY 7 M	25
Tasto STOP 8 F	25
Tasto PAUSE 9 N	25
Tasti TRACK 10 L	25
Tasti DIRECT ACCESS B	25
Tasti SEARCH K	25
Altre Caratteristiche	25
Tasto PROGRAM J	25
Tasto REVIEW I	26
Tasto CLEAR H	26
Tasto RANDOM D	26
Tasto REPEAT C	26
Tasto SCAN E	26
Tasto TIME G	26
Ingresso del Telecomando Esterno 14	26
Collegamento segnale Trigger 12V 13	26
Risoluzione dei problemi	27
Il LED indicatore Power non sia accende	27
Sostituzione del Fusibile	27
Nessun Suono	27
Caratteristiche	27

Alcune Parole Sulla Rotel

Una famiglia, la cui passione per la musica ha spinto a realizzare componenti hi-fi di elevata qualità, fondò la Rotel più di 40 anni fa. Attraverso gli anni la passione è rimasta intatta e l'obiettivo di offrire prodotti eccezionali, indipendentemente dal loro costo, agli audiofili ed amanti della musica è condiviso da tutti alla Rotel.

Gli ingegneri lavorano come una squadra affiatata, ascoltando e mettendo a punto ogni nuovo prodotto finché non raggiunge perfettamente i loro standard musicali. Sono liberi di scegliere i componenti in qualsiasi parte del mondo al fine di realizzare il prodotto nel miglior modo possibile. Così potrete trovare condensatori provenienti dall'Inghilterra e dalla Germania, semiconduttori dal Giappone o dagli Stati Uniti, mentre i trasformatori toroidali sono prodotti dalla Rotel stessa.

La fama di Rotel è stata costruita grazie a centinaia di ottime recensioni e riconoscimenti conferiti dai più autorevoli esperti del settore, che ascoltano la musica ogni giorno. I loro commenti confermano l'obiettivo della società - La ricerca di un apparecchio che sia musicale, affidabile e conveniente.

Noi tutti della Rotel vi ringraziamo per aver scelto questo prodotto augurandovi molte ore di piacevole intrattenimento musicale.

Per Cominciare

Grazie per aver acquistato il lettore CD stereo Rotel RCD-06. La sua precisione di trasporto è supportata da un convertitore D/A multilivello Delta-Sigma a 18 bit con sovracampionamento 8x. Queste caratteristiche, assieme al Rotel Balanced Design, assicurano i più alti livelli di prestazioni audio. Se utilizzato in un sistema home theater o stereo di alta qualità, il vostro lettore CD Rotel vi permetterà di godere di molti anni di buona musica.

Alcune Precauzioni

Vi preghiamo di leggere con attenzione questo manuale. Insieme alle istruzioni d'uso e di installazione di base, fornisce una valida informazione sulle varie configurazioni del RCD-06 ed altre informazioni generali che vi aiuteranno a sfruttare al meglio il vostro sistema. Siete pregati di mettervi in contatto con il vostro rivenditore autorizzato Rotel per eventuali domande o dubbi.

Conservate la scatola di imballo ed il materiale di protezione accluso del RCD-06 per eventuali necessità future. La spedizione o lo spostamento del RCD-06 in qualsiasi altro contenitore che non sia l'imballo originale potrebbe causare seri danni al prodotto.

Compilate e spedite il tagliando di garanzia accluso con l'RCD-06. Conservate la ricevuta d'acquisto originale. E' la prova di acquisto del prodotto contenente la data di acquisto, che vi servirà nell'eventualità di dovere ricorrere ad interventi di riparazione in garanzia.

Posizionamento

Usate il buon senso quando posizionate l'RCD-06 in un mobile o vi sovrapponetevi altri apparecchi. Assicuratevi che lo scaffale od il cabinet possano sopportare il suo peso.

Non sovrapponetevi all'RCD-06 componenti pesanti. Evitate di collocare l'apparecchio in un luogo dove possa essere soggetto a un'eccessiva fonte di calore, come ad es. sopra ad un grosso amplificatore di potenza o vicino ad un termosifone. Per una miglior resa evitate di porre l'apparecchio in un luogo dove possa essere soggetto a vibrazioni, come ad esempio vicino a un diffusore

Identificazione Dei Comandi

La copertina di questo manuale è provvisto di una parte pieghevole che mostra le illustrazioni dei pannelli anteriori e posteriori, e del telecomando RR-D95. Ogni elemento nelle illustrazioni viene identificato con un numero inserito in un riquadro grigio. All'interno di questo manuale gli elementi a cui si fa riferimento nel testo, vengono identificati con il numero corrispondente. Gli elementi sui pannelli anteriore e posteriore vengono identificati con un numero inserito in un riquadro, come ad es. **1**. Gli elementi del telecomando sono identificati con una lettera, come ad es. **A**.

Alimentazione AC e Comandi

Alimentazione in corrente alterna **15**

Il vostro RCD-06 è configurato dalla fabbrica per funzionare alla tensione di alimentazione appropriata del paese in cui l'avete acquistato (115 Volt AC o 230V AC con una frequenza di linea di 50Hz o 60Hz). La tensione di alimentazione AC impostata è indicata su un adesivo posto sul retro del vostro apparecchio.

NOTA: Nel caso in cui dobbiate spostare il vostro lettore CD in un altro paese, è possibile configurarlo per l'utilizzo di una tensione differente. Non tentate di effettuare questa operazione da soli, l'apertura del cabinet del RCD-06 potrebbe esporvi a tensioni pericolose. Consultate un tecnico autorizzato o il servizio assistenza Rotel per maggiori informazioni.

L'RCD-06 dovrebbe essere collegato direttamente ad una presa di alimentazione, o ad una presa comandata di un altro componente del vostro sistema audio. Sconsigliamo l'utilizzo di prolunghie.

Assicuratevi che il tasto di accensione sul pannello frontale del RCD-06 sia in posizione di "spento" (in posizione esterna). Quindi, collegate il cavo di alimentazione fornito in dotazione alla presa AC sul pannello posteriore dell'unità ed alla presa di rete AC.

Il cavo di alimentazione dovrebbe essere scollegato dalla presa se il vostro lettore CD rimane inutilizzato per un periodo piuttosto lungo (consigliabile per tutti i vostri componenti audio e video).

Interruttore di Accensione **1** ed Indicatore di Accensione **2**

L'interruttore di alimentazione è collocato sul pannello anteriore del vostro lettore CD.

L'interruttore di alimentazione è collocato sul pannello anteriore del vostro lettore CD. Per attivare il lettore CD, premete il tasto. Il LED indicatore posto al di sopra dell'interruttore ed il display si illumineranno, indicando che il lettore CD è acceso. Per disattivare il lettore premete nuovamente il tasto e riportatelo in posizione esterna.

NOTA: Se utilizzate la presa di alimentazione di un altro componente per attivare e disattivare il vostro lettore CD, dovrete lasciare l'interruttore di alimentazione in posizione "on". Quando accenderete il componente, anche il lettore CD si attiverà.

Collegamenti In Uscita

L'RCD-06 dispone di due diversi tipi di collegamenti in uscita - un segnale di uscita analogico dal convertitore D/A interno da utilizzare con i tradizionali componenti audio analogici, e un'uscita digitale coassiale che fornisce un segnale digitale non processato da utilizzare con convertitori D/A esterni o processori digitali.

NOTA: Per evitare scariche nei diffusori, assicuratevi che il lettore CD sia disattivato quando effettuate qualsiasi collegamento di segnale.

Uscite analogiche **11**

(vedere Figura 3 per lo schema dei collegamenti)

Una coppia di connettori standard RCA fornisce un segnale di uscita analogico dall'RCD-06 agli ingressi di un preamplificatore audio, di un amplificatore integrato, o di un sintoamplificatore.

Scegliete cavi di connessione audio di alta qualità. Collegate l'uscita del canale sinistro dell'RCD-06 all'ingresso del canale sinistro del preamplificatore o di un altro componente. Collegate l'uscita destra dell'RCD-06 all'ingresso del canale destro del preamplificatore o di un altro componente.

Uscita digitale **12**

(vedere Figura 4 per lo schema dei collegamenti)

Se state utilizzando un convertitore esterno D/A od un altro processore digitale, avrete bisogno di uno stremo di dati digitali non elaborati dall'RCD-06, prelevato prima dell'ingresso nel convertitore D/A interno. Questo segnale viene fornito dal connettore di uscita digitale posto sul pannello posteriore dell'RCD-06.

Utilizzando un cavo digitale coassiale standard da 75 ohm, collegate l'uscita digitale coassiale dell'RCD-06 all'ingresso digitale coassiale del convertitore esterno D/A.

Funzionamento

L'RCD-06 può essere controllato utilizzando i tasti sul pannello anteriore o tramite i tasti corrispondenti sul telecomando IR fornito in dotazione. Istruzioni più dettagliate per ognuno di questi controlli sono indicate più avanti. La maggior parte dei controlli sono presenti sia sul pannello anteriore che sul telecomando IR. Tuttavia vi sono alcune eccezioni per cui i comandi sono solo disponibili solo su uno o sull'altro. Queste eccezioni sono comunque indicate nelle istruzioni.

Telecomando IR **4**

Prima di utilizzare il telecomando IR, è necessario inserire due batterie tipo "UM-4/AAA" (fornite in dotazione). Togliete il coperchio di plastica sul retro del telecomando IR, sistemate le batterie (facendo attenzione alla polarità + e -), e rimettete il coperchio..

Per utilizzare il telecomando IR, puntatelo verso il sensore **4** collocato sull'area del display del pannello anteriore dell'RCD-06.

Display **5**

Il display sul pannello anteriore dell'RCD-06 fornisce utili informazioni sul funzionamento dell'unità, sull'attivazione di funzioni speciali e informazioni sul tempo/traccia per il disco in riproduzione. Ognuno di questi indicatori è descritto dettagliatamente nelle istruzioni che seguono.

PROGRAM RANDOM	REPEAT 1 ALL	INTRO 1 2 3 4
▶▶	02 03:56	5 6 7 8
REMAIN	MIN SEC	9 10 11 12
		OVER 13 14 15 16

Cassetto Portadisco **3**

Il cassetto motorizzato portadisco, collocato al centro dell'RCD-06, scorre verso l'esterno dell'unità per accogliere un compact disc, e si richiude per iniziare la riproduzione del disco. Ponete il disco nel cassetto con l'etichetta rivolta verso l'alto. Assicuratevi che il disco sia centrato correttamente nel cassetto. Il cassetto può essere chiuso in due modi: premendo il tasto OPN/CLS o premendo il tasto PLAY.

Comandi per il Controllo della riproduzione

Questi tasti consentono il controllo delle funzioni di base per la riproduzione del disco. Tranne che quando indicato, tutti i comandi sono disponibili sia sul pannello anteriore dell'RCD-06 che sul telecomando IR.

Tasto OPEN-CLOSE

Quando il cassetto portadisco è chiuso, premendo questo tasto il cassetto si apre automaticamente. Per chiudere il cassetto, premete nuovamente questo tasto. E' possibile anche chiudere il cassetto premendo il tasto PLAY.

Quando il cassetto è aperto, sul Display sarà visualizzato "OPEN". Quando il cassetto è chiuso senza nessun disco all'interno, sul display sarà visualizzato "NO DISC". Quando si chiude il cassetto con un disco inserito all'interno, il display visualizzerà il numero di tracce sul disco ed il tempo totale del disco in minuti e secondi.

Tasto PLAY

Premete il tasto PLAY per iniziare la riproduzione del disco. Se il cassetto porta disco è aperto si chiuderà automaticamente. Il numero della traccia in riproduzione ed il tempo mancante verranno visualizzati sul display assieme all'indicatore PLAY. Di norma, la riproduzione inizierà dalla prima traccia. Tuttavia, potete selezionare tracce differenti utilizzando i tasti TRACK o i pulsanti DIRECT ACCESS (vedere più sotto), prima di premere il tasto PLAY per iniziare la riproduzione di una diversa selezione.

Tasto STOP

Questo tasto interrompe la riproduzione del disco e resetta il lettore, ad esempio se si riprende la riproduzione questa ricomincerà dalla prima traccia. Premendo il tasto STOP due volte velocemente in successione, si annulla qualsiasi selezione programmata (vedi sotto).

Tasto PAUSE

Questo tasto è utilizzato per interrompere temporaneamente la riproduzione. Il disco continua a girare e la riproduzione riprenderà dalla posizione attuale. L'indicatore PAUSE sul display si illuminerà. Per riprendere la riproduzione del disco, premete nuovamente il tasto PAUSE oppure il tasto PLAY.

Tasti TRACK

Questi tasti vengono utilizzati per selezionare le tracce sul disco. Quando un disco è in riproduzione, se premete il tasto destro TRACK la riproduzione avanzerà all'inizio della traccia seguente. Se premete il tasto sinistro TRACK la riproduzione ritornerà all'inizio della traccia in corso. Premendo velocemente due volte in successione si ritornerà all'inizio della traccia precedente. Sul display sarà visualizzato il nuovo numero della traccia.

Questi tasti sono anche utilizzati per selezionare una traccia prima di premere il tasto PLAY, oppure quando memorizzate le tracce per la modalità di riproduzione PROGRAM (vedi sotto). Queste selezioni vengono effettuate premendo continuamente i tasti TRACK fino a che viene raggiunta la traccia desiderata.

Nella modalità PROGRAM, i tasti TRACK fanno avanzare o retrocedere alla traccia successiva nella lista di selezione memorizzata.

Tasti DIRECT ACCESS

(solo telecomando)

Questi undici tasti numerici (contrassegnati da 1 a 10) sono utilizzati per accedere direttamente ad una traccia dal telecomando IR, senza doverla selezionare utilizzando i tasti TRACK.

Le prime dieci tracce sul disco possono essere selezionate premendo il tasto corrispondente. Per esempio, per riprodurre la terza traccia premere il tasto 3 sul telecomando.

Quando dovete selezionare numeri di traccia maggiori di 10, premete il tasto >10 seguito dal numero di traccia. Per esempio, per selezionare la traccia 12, premete >10 seguito dal tasto 1 e poi dal tasto 2.

Il numero della traccia selezionata sarà visualizzato nell'area numerica principale al centro del display.

Sul lato destro del display è presente anche un riquadro "quattro per quattro" contenente i numeri di tracce (1-16), che indica tutte le tracce sul disco. Se sul disco ci sono più di 16 tracce, tutte le cifre si illumineranno seguite dalla parola OVER, indipendentemente dalla traccia che viene riprodotta. Questa indicazione è indipendente dall'area numerica principale del display che indicherà sempre la traccia in corso, anche se superiore al numero 16.

I pulsanti DIRECT ACCESS possono anche essere utilizzati per memorizzare tracce in modalità PROGRAM (vedi sotto).

Tasti SEARCH

(solo telecomando)

Questi tasti fanno avanzare o retrocedere velocemente il disco in riproduzione quando vengono premuti. Mentre i tasti sono premuti, sentirete l'audio a velocità accelerata. Lasciando andare il tasto si ritornerà in modalità PLAY.

Altre Caratteristiche

Le funzioni indicate di seguito offrono una maggiore la versatilità di utilizzo dell'RCD-06: la possibilità di memorizzare un gruppo di tracce da riprodurre, di ripetere un disco, programma o traccia più volte, di riprodurre le tracce su un disco in ordine sparso, di riprodurre automaticamente i primi 10 secondi di ogni traccia e di selezionare diversi tipi di visualizzazione del tempo.

Tasto PROGRAM

(solo telecomando)

Questo tasto, contrassegnato PROG, vi permette di memorizzare fino a 20 tracce sul disco per avviare una riproduzione in un ordine specifico. Per esempio, potreste dare istruzione all'RCD-06 di riprodurre la traccia 5, seguita dalla traccia 3, seguita dalla 8. Per iniziare un programmazione:

1. Inserite un disco e premete il tasto OPEN/CLOSE per richiudere il cassetto. L'RCD-06 leggerà il contenuto del disco.
2. Premete il tasto PROGRAM sul telecomando. La spia PROGRAM si illuminerà sul display insieme a "P:00", indicando che l'apparecchio è in attesa della prima traccia da memorizzare.
3. Digitate il numero della prima traccia utilizzando i tasti DIRECT ACCESS. La vostra selezione verrà automaticamente memorizzata e l'indicatore sul display cambierà in "P:01", indicando che una traccia è stata memorizzata. Continuate a digitare il resto della selezione utilizzando i tasti DIRECT ACCESS. Notate che non è necessario premere il tasto PROGRAM in quanto ogni selezione viene memorizzata non appena avete digitato.

Una volta che avete memorizzato una lista di brani, l'RCD-06 rimane in modalità PROGRAM fino a che non aprite il cassetto portadisco o premete il tasto STOP per due volte in successione. Se premete il tasto PLAY verrà riprodotto il programma memorizzato anziché l'intero disco, iniziando con la prima selezione della lista memorizzata.

Quando un programma è stato memorizzato, la maggior parte delle funzioni che avrebbero effetto sull'intero disco si attivano solo sul programma memorizzato. Per esempio, i pulsanti TRACK permettono di avanzare alla traccia successiva nel programma memorizzato, non alla traccia successiva sul disco. Allo stesso modo, il tasto REPEAT (vedi sotto) riproduce in continuazione il programma memorizzato non l'intero disco.

Tasto REVIEW **I**

(solo telecomando)

Questo tasto è utilizzato per rivedere le tracce memorizzate nella modalità PROGRAM. Premete il tasto ed il primo numero di traccia memorizzato apparirà nell'ordine sul display, lampeggiando approssimativamente per cinque secondi. Premendo ancora il tasto REVIEW mentre il numero di traccia sta lampeggiando, continuerà la sequenza, mostrando la successiva traccia memorizzata. Continuate a premere il tasto REVIEW per visualizzare in successione la lista completa dei brani delle tracce memorizzate.

Se non premete il tasto REVIEW mentre il numero di traccia sta lampeggiando, il procedimento è concluso e l'apparecchio ritorna nella modalità in cui si trovava precedentemente, eccetto l'ultimo numero di traccia visualizzato che resterà attivo ed indicato sul display.

Notate che potete rimuovere una selezione dalla lista dei brani durante la procedura di revisione, utilizzando il tasto CLEAR come descritto in seguito.

Tasto CLEAR **H**

(solo telecomando)

Questo tasto vi consente di rimuovere una selezione di tracce dalla lista di brani del programma memorizzato, durante la procedura di revisione descritta sopra. Seguite la procedura di revisione fino a che la traccia desiderata lampeggia. Quindi, mentre premete il tasto REVIEW per continuare, rimuovete la traccia indicata nel display schiacciando il tasto CLEAR mentre il numero sta ancora lampeggiando. Potete quindi continuare la procedura di revisione.

Tasto RANDOM **D**

(solo telecomando)

Questa funzione permette al lettore CD di riprodurre tracce dall'intero disco in ordine casuale. Una volta che tutte le selezioni sono state riprodotte per una volta, il disco fermerà la riproduzione, a meno che il tasto REPEAT (vedete più avanti) non sia stato premuto; in questo caso la riproduzione casuale continuerà finché il tasto STOP viene premuto. Quando il tasto RANDOM viene premuto, la parola RANDOM viene visualizzata sul display.

Tasto REPEAT **C**

(solo telecomando)

Questo tasto vi consente di ripetere la traccia che state ascoltando o l'intero disco continuamente fino a che la funzione non viene cancellata disinserendo il tasto REPEAT o premendo STOP. Il tasto REPEAT vi permette di scorrere in sequenza le opzioni disponibili. Premete il tasto una volta e l'RCD-06 ripeterà la traccia che state ascoltando evidenziando sul display l'indicatore REPEAT 1. Premete il tasto una seconda volta e l'RCD-06 ripeterà l'intero disco indicando sul display REPEAT ALL. Premete il tasto una terza volta per cancellare la funzione REPEAT. Come indicato in precedenza la funzione REPEAT può essere utilizzata in unione con la modalità RANDOM. Come notato sopra la funzione REPEAT può essere utilizzata in unione con la modalità RANDOM.

NOTA: La funzione REPEAT viene automaticamente cancellata quando si apre il cassetto portadisco.

Tasto SCAN **E**

(solo telecomando)

Questa funzione consente la riproduzione automatica dei primi dieci secondi di ogni traccia sul disco (o programma memorizzato). Per attivare la funzione, premete il tasto SCAN. La parola INTRO appare nel Display. Per fermare questa funzione e tornare alla traccia corrente, premete ancora il tasto SCAN o il tasto PLAY.

Tasto TIME **G**

(solo telecomando)

Normalmente, l'RCD-06 visualizza il tempo trascorso della traccia in riproduzione. Il pulsante TIME vi consente di scegliere uno tra due i tipi di visualizzazione disponibili. Premendo il tasto una volta appare il tempo rimanente della traccia corrente, che scorre all'indietro a mano a mano che la traccia prosegue nella riproduzione. Premendo il tasto per una seconda volta appare il tempo rimanente dell'intero disco (o programma memorizzato). Premendo il pulsante un terza volta si ritorna alla visualizzazione standard del tempo trascorso. Quando la funzione TIME è attivata, la parola REMAIN appare nel Display.

Ingresso del Telecomando Esterno **14**

Questo mini-jack da 3.5 mm (contrassegnato EXT REM IN) riceve codici di controllo da ricevitore a raggi infrarossi standard (Xantech, ecc.) collocato nella stanza d'ascolto principale. Questa caratteristica è utile quando l'apparecchio viene installato in un cabinet e il sensore del pannello anteriore è coperto. Contattate il vostro rivenditore autorizzato Rotel per informazioni su ricevitori esterni e il corretto cablaggio di una presa adatta all'alloggiamento del mini-jack.

Collegamento segnale Trigger 12V **13**

L'RCD-06 può essere attivato da un segnale Trigger 12V proveniente da un preamplificatore Rotel.

L'ingresso Trigger accetta qualsiasi segnale di controllo (AC o DC) compreso tra 3 e 30 Volt. Quando all'ingresso Trigger è collegato un cavo ed è presente un segnale Trigger, il lettore CD viene attivato. Quando il segnale Trigger viene interrotto, il lettore CD va in modalità stand by. La spia sul pannello anteriore rimane accesa, ma il display si spegne e l'apparecchio non è più attivo.

NOTA: Quando utilizzate la funzione Trigger 12V, lasciate il pulsante di alimentazione su ON.

Risoluzione dei problemi

La maggior parte dei problemi nei sistemi audio è dovuta a collegamenti non effettuati a dovere o sbagliati, o impostazioni di controllo errate. Se riscontrate problemi, isolate l'area interessata, verificate le impostazioni degli apparecchi, determinate la causa del problema ed apportate le necessarie correzioni. Se non siete in grado di fare funzionare il RCD-06, prendete spunto dalle indicazioni sotto riportate:

Il LED indicatore Power non si accende

Il Led Power che indica l'accensione dovrebbe illuminarsi ogni volta che l'RCD-06 è collegato alla presa di rete ed il pulsante Power è stato premuto. Se non si accende controllate la presa di alimentazione con un altro apparecchio elettrico, come ad esempio una lampada. Assicuratevi che la presa di alimentazione in uso non sia controllata da un interruttore che sia stato disattivato.

Sostituzione del Fusibile

Se un altro apparecchio elettrico funziona una volta collegato alla presa di rete, ma la spia di Standby continua a non illuminarsi quando l'RCD-06 è collegato alla presa di rete e viene premuto il tasto Power, significa che potrebbe essersi bruciato il fusibile di protezione interno. Se ritenete che ciò possa essere successo, contattate il vostro rivenditore Rotel per indicazioni sulla sostituzione del fusibile.

Nessun Suono

Assicuratevi che i cavi tra il RCD-06 e gli ingressi dell'amplificatore siano collegati correttamente. Verificate che sia stato selezionato l'ingresso corretto sull'amplificatore e che il tape monitor dell'amplificatore non sia attivo. Controllate i cavi di collegamento tra l'amplificatore ed i diffusori.

Caratteristiche

Distorsione armonica totale + Rumore	0,0045% @ 1kHz
Distorsione di intermodulazione	0.0045% @ 1kHz
Risposta in frequenza (± 0,5 dB)	20 - 20.000 Hz
Bilanciamento tra i canali	± 0,5 dB
Linearità di fase	± 0,5 °
Separazione tra i canali	> 98 dB @ 1kHz
Rapporto S/N	> 100 dB
Gamma dinamica	> 96 dB
Convertitori D/A	18-bit enhanced, DAC Delta-Sigma multilivello, filtro digitale di sovraccampionamento 8x
Wow & Flutter, scarto di velocità	Precisione ai cristalli di quarzo
Impedenza di uscita	100 Ohm
Uscita digitale	0,5 Volt, Picco a Picco
Impedenza del carico	75 ohm
Alimentazione	
versione USA	120 Volt, 60 Hz
versione Europea	230 Volt, 50 Hz
Assorbimento	20 W
Dimensioni (L x A x P)	437 x 73 x 313 mm
	17 1/8" x 2 7/8" x 12 5/16"
Altezza pannello frontale (per montaggio a rack)	60mm / 2 3/8"
Peso (netto)	5 Kg, 11 lbs

Tutte le caratteristiche sono esatte al momento della stampa.

Rotel si riserva il diritto di apportare miglioramenti senza alcun preavviso.

Rotel ed il logo Rotel hi-fi sono marchi registrati della Rotel Co. Ltd. Tokyo Japan.

Instrucciones Importantes Relacionadas con la Seguridad

ADVERTENCIA: No hay componentes manipulables por el usuario en el interior del aparato. Cualquier operación de mantenimiento debe ser llevada a cabo por personal cualificado.

ADVERTENCIA: Para reducir el riesgo de que se produzca un incendio o una descarga eléctrica, asegúrese de que el aparato no esté expuesto a goteos ni salpicaduras y que no se coloquen objetos que contengan líquidos -copas, vasos- encima suyo.

No permita que ningún objeto extraño penetre en el interior del aparato. Si el aparato está expuesto a la humedad o algún objeto extraño penetra en su interior, desconecte inmediatamente el cable de alimentación de la red eléctrica. En caso de que fuera necesario, envíe el aparato a un especialista cualificado para su inspección y posterior reparación.

Lea todas las instrucciones del presente manual antes de conectar o hacer funcionar el aparato. Conserve este manual cerca de usted para el caso de que necesite revisar las instrucciones de seguridad que se indican a continuación.

Tenga siempre en mente las advertencias y la información relativa a seguridad que figuran tanto en estas instrucciones como en el propio aparato. Siga al pie de la letra todas las instrucciones relacionadas con el funcionamiento del mismo.

Limpie el exterior del aparato únicamente con una gamuza seca o un aspirador.

Debe dejar un mínimo de 10 centímetros de espacio libre alrededor del aparato. No coloque nunca el RCD-06 en una cama, un sofá, una alfombra o una superficie similar susceptible de bloquear las ranuras de ventilación. Si el aparato está ubicado en la estantería de una librería o un mueble, debe haber suficiente espacio a su alrededor y ventilación en el mueble para permitir una refrigeración adecuada.

Mantenga al aparato alejado de radiadores, estufas, cocinas o de cualquier otra instalación que produzca calor.

El aparato debe ser conectado únicamente a una fuente de alimentación del tipo y la tensión especificados en su panel posterior.

Conecte el aparato a una toma de corriente eléctrica únicamente a través del cable de alimentación de dos clavijas polarizado suministrado de serie o un equivalente exacto del mismo. No modifique de ningún modo dicho cable. No intente desactivar los terminales destinados a la conexión a tierra o polarización. No utilice ningún tipo de cable de extensión.

No coloque el cable de alimentación en lugares en que pueda ser aplastado, pinchado, doblado en ángulos críticos, expuesto al calor o dañado de algún modo. Preste particular atención al punto de unión entre el cable y la toma de corriente y también a la ubicación de esta última en el panel posterior del aparato.

El cable de alimentación debería desconectarse de la red eléctrica cuando el aparato no vaya a ser utilizado durante un largo período de tiempo (por ejemplo las vacaciones de verano).

Desconecte inmediatamente el aparato y envíelo a un servicio técnico cualificado para su inspección/ reparación si:

- El cable de alimentación o alguna clavija del mismo ha sido dañado.
- Han caído objetos o se ha derramado líquido en el interior del aparato.
- El aparato ha sido expuesto a la lluvia.
- El aparato muestra signos de funcionamiento inadecuado.
- El aparato ha sido golpeado o dañado de algún modo.

Cuando conecte los terminales de conexión a cajas del aparato, le rogamos que utilice cableado de Clase 2 para garantizar el correcto aislamiento del mismo y minimizar el riesgo de que se produzca una descarga eléctrica.

Coloque el aparato sobre una superficie fija y equilibrada que sea suficientemente resistente para soportar su peso. No coloque nunca el aparato en una carretilla móvil de la que pueda volcar.







PRECAUCION
RIESGO DE ELECTROCUCION
NO ABRIR



PRECAUCION: PARA REDUCIR EL RIESGO DE RECIBIR UNA DESCARGA ELECTRICA, NO QUITAR LA CUBIERTA SUPERIOR. NO HAY COMPONENTES MANIPULABLES POR EL USUARIO EN EL INTERIOR DEL APARATO. CUALQUIER OPERACION DE MANTENIMIENTO DEBE SER LLEVADA A CABO POR PERSONAL CUALIFICADO.



Este símbolo es para alertar al usuario sobre la presencia, en el interior del aparato, de tensiones peligrosas no aisladas susceptibles de constituir un riesgo de electrocución.



Este símbolo es para alertar al usuario sobre la presencia de instrucciones importantes relacionadas con el funcionamiento y el mantenimiento (servicio técnico) tanto en este manual como en la literatura que acompaña al producto.

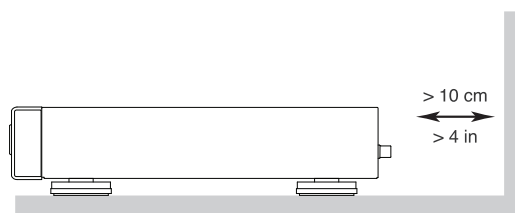
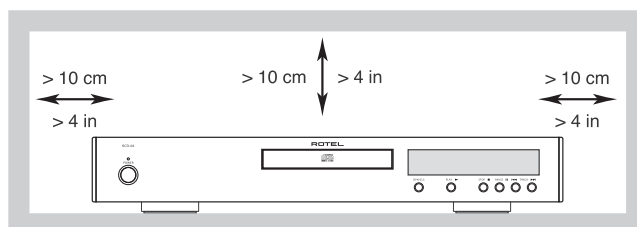

Este símbolo significa que el aparato está doblemente aislado, por lo que no requiere ninguna conexión a tierra.



Los productos Rotel han sido diseñados para satisfacer la normativa internacional relativa a la Restricción del Uso de Sustancias Peligrosas (RoHS) en equipos eléctricos y electrónicos y la eliminación de Desperdicios Referentes a Equipos Eléctricos y Electrónicos (WEEE). El símbolo con el cubo de la basura indica el pleno cumplimiento de estas directrices y que los productos correspondientes deben ser reciclados o procesados adecuadamente en concordancia con las mismas.

Contenido

Figura 1: Controles y Conexiones	3
Figura 2: Mando a Distancia RR-D95	3
Figura 3: Salidas Analógicas	4
Figura 4: Salidas Digitales	4
Acerca de Rotel.....	29
Para Empezar	29
Algunas Precauciones	29
Colocación	29
Identificación de los Controles	30
Alimentación y Control.....	30
Toma de Corriente Eléctrica 15	30
Conmutador 1 e Indicador Luminoso 2 de Puesta en Marcha	30
Conexiones de Salida.....	30
Salidas Analógicas 11	30
Salida Digital 12	30
Funcionamiento	30
Mando a Distancia por Infrarrojos 4	30
Visualizador de Funciones 5	30
Bandeja de Transporte 3	31
Teclas de Control del Sistema de Transporte.....	31
Tecla OPEN/CLOSE 6 A	31
Tecla PLAY 7 M	31
Tecla STOP 8 F	31
Tecla PAUSE 9 N	31
Teclas TRACK 10 L	31
Teclas DIRECT ACCESS B	31
Teclas SEARCH K	31
Funciones y Prestaciones Adicionales	32
Tecla PROGRAM J	32
Tecla REVIEW I	32
Tecla CLEAR H	32
Tecla RANDOM D	32
Tecla REPEAT C	32
Tecla SCAN E	32
Tecla TIME G	32
Entrada de Control Remoto Externo 14 ..	33
Conexión para Señal de Disparo de 12V 13	33
Problemas y Posibles Soluciones	33
El Indicador Luminoso de Puesta en Marcha No Se Activa	33
Sustitución del Fusible	33
No Hay Sonido	33
Características Técnicas	33

Acerca de Rotel

Rotel fue fundada hace más de 40 años por una familia cuyo entusiasta interés por la música le condujo a diseñar y construir componentes de Alta Fidelidad sin ningún tipo de compromiso. Esta pasión ha permanecido inalterada durante todo este tiempo, hasta el punto de que el objetivo de los fundadores de la compañía -proporcionar productos de la máxima calidad a melómanos y audiófilos independientemente de cuales sean sus posibilidades económicas- es compartido por todos sus empleados.

Los ingenieros de Rotel trabajan como un equipo compacto, escuchando y llevando a cabo el ajuste fino de cada nuevo producto hasta que satisface de manera exacta los estándares de calidad musical para los que fue diseñado. Para lograrlo, disponen de la máxima libertad para escoger los mejores componentes allí donde se encuentren. Le sorprenderá agradablemente encontrar exquisitos condensadores procedentes del Reino Unido y Alemania o semiconductores de Japón o Estados Unidos, mientras que los transformadores toroidales de potencia son contruidos en la propia factoría de Rotel.

Rotel se ha ganado a pulso, a través de a cientos de artículos, bancos de pruebas y galardones firmados por los críticos especializados más respetados del mundo, una sólida reputación por la excelencia de sus productos. Los comentarios de estos profesionales que escuchan música cada día hacen posible que la compañía se reafirme en la validez de sus objetivos: la puesta a punto de componentes y equipos musicales fiables y asequibles.

Le agradecemos que haya adquirido este producto y esperamos que le permita disfrutar de su música predilecta durante largos años.

Para Empezar

Gracias por comprar el Reproductor de Discos Compactos Rotel RCD-06. Su mecanismo de transporte de alta precisión es acompañado por un convertidor D/A Delta-Sigma multinivel con resolución equivalente de 18 bits que incorpora óctuple sobremuestreo. Combinadas con el exclusivo Concepto de Diseño Equilibrado de Rotel, estas particularidades tecnológicas garantizan que el RCD-06 le proporcione en todo momento unos resultados excepcionales en la reproducción de la música. Utilizado en un sistema de audio de alta calidad, su reproductor de discos compactos Rotel le proporcionará años y años de satisfacción en la escucha de sus grabaciones favoritas.

Algunas Precauciones

Le rogamos que lea cuidadosamente el presente manual de instrucciones. Además de las instrucciones básicas de instalación y puesta a punto del RCD-06, incluye información de gran valor sobre las diferentes configuraciones que permite el aparato, así como información general que le ayudará a optimizar las prestaciones de su sistema. Le rogamos asimismo que contacte con su distribuidor autorizado de Productos Rotel para cualquier duda o consulta. No le quepa la menor duda de que todos sus comentarios y observaciones serán bien recibidos.

Guarde el embalaje del RCD-06 y todo el material en él contenido para un posible uso futuro del mismo. El embalaje o transporte del RCD-06 en condiciones diferentes de las originales puede provocar serios datos en el aparato no cubiertos por la garantía.

Rellene y envíe la tarjeta de garantía suministrada junto con el RCD-06. Asegúrese asimismo de mantener en su poder la factura de compra original puesto que es la mejor manera de que usted se acuerde de la fecha de compra, un dato esencial en caso de que necesite asistencia técnica durante el período de garantía.

Colocación

Utilice el sentido común cuando coloque el RCD-06 en un mueble o lo sitúe encima de otros componentes de su equipo. Asegúrese de que la estantería o el mueble utilizado pueda soportar perfectamente el peso del aparato. No coloque componentes de peso elevado encima del RCD-06. Evite colocar el aparato en lugares en los que pueda estar sometido a un calor excesivo, como por ejemplo la parte superior de un amplificador de potencia de grandes dimensiones o cerca de un radiador de calefacción. Para obtener los mejores resultados posibles, evite colocar el RCD-06 en lugares en los que pueda ser afectado por vibraciones mecanoacústicas, como por ejemplo cerca de una caja acústica.

Identificación de los Controles

La cubierta de este manual contiene un desplegable en el que se muestran las ilustraciones correspondientes a los paneles frontal y posterior del RCD-06 y el mando a distancia RR-D95. Cada uno de los iconos de las diferentes ilustraciones es identificado con un carácter en una caja con fondo gris. A lo largo de este manual, los iconos referidos al texto están identificados por el correspondiente carácter. Los iconos correspondientes a los canales frontal y posterior son identificados con un carácter numérico, como por ejemplo **1**, mientras que los correspondientes al mando a distancia son identificados con un carácter alfabético, como por ejemplo **A**.

Alimentación y Control

Toma de Corriente Eléctrica **15**

Su RCD-06 está configurado en fábrica para que trabaje con la tensión de red correcta que corresponda al país en el que ha sido comprado (120 ó 230 voltios de corriente alterna). Dicha configuración está indicada en un receso del panel posterior del aparato.

NOTA: En caso de que tuviese que trasladar su RCD-06 a otro país, es posible reconfigurarlo para que pueda trabajar con tensiones de red diferentes de la establecida en fábrica. No intente llevar a cabo esta conversión por su cuenta. El acceso al interior del RCD-06 le expone a tensiones peligrosas. Para cualquier información al respecto, le rogamos que contacte con personal cualificado o llame al departamento de asistencia técnica post-venta de Rotel.

El RCD-06 debería ser conectado directamente a una toma de corriente polarizada de dos clavijas o a una toma de corriente alterna conmutada ("switched") de otro componente de su sistema de audio. No utilice ningún cable de extensión.

Asegúrese de que el interruptor de puesta en marcha del panel frontal del RCD-06 está desactivado (posición "hacia fuera"). A continuación, conecte uno de los extremos del cable de alimentación suministrado de serie al receptáculo correspondiente situado en su panel posterior y el otro a una toma de corriente eléctrica.

Si va a estar fuera de su casa durante un largo período de tiempo -por ejemplo las vacaciones de verano-, le recomendamos, como precaución básica, que desconecte su lector de discos compactos (así como el resto de componentes de audio y vídeo de su equipo) de la red eléctrica.

Conmutador **1** e Indicador Luminoso **2** de Puesta en Marcha

El conmutador de puesta en marcha está ubicado en el centro del panel frontal de su lector de discos compactos. Púlselo para poner en marcha el RCD-06. Tanto el indicador luminoso situado encima del mismo como el visualizador de funciones se activarán, indicando que el lector de discos compactos está conectado. Para desconectar el aparato, basta con que pulse de nuevo el mencionado botón a fin de que éste regrese a su posición inicial.

NOTA: Si va a utilizar una toma de corriente conmutada para activar y desactivar su lector de discos compactos, debería dejar el conmutador de puesta en marcha permanentemente activado (posición "on", es decir "hacia dentro"). De este modo, cada vez que el aparato reciba energía eléctrica se situará en su modo plenamente activo.

Conexiones de Salida

El RCD-06 le permite escoger dos tipos diferentes de señales de salida, una analógica procedente de los circuitos de conversión D/A internos para utilizar conjuntamente con componentes de audio analógicos convencionales y una digital coaxial que suministra una señal de datos digitales no procesada para su empleo con convertidores D/A o procesadores digitales externos.

NOTA: Para evitar que se produzcan ruidos intensos susceptibles de ser percibidos por usted o sus cajas acústicas, asegúrese de que su reproductor de discos compactos está desactivado cuando realice cualquier conexión de señal.

Salidas Analógicas **11**

[Ver Figura 3 para la realización de las conexiones pertinentes]

Un par de conectores RCA estándar permiten enviar una señal de salida analógica desde el RCD-06 a las correspondientes entradas de un preamplificador, amplificador integrado o receptor.

Seleccione cables de interconexión de alta calidad para la conexión del RCD-06 a su equipo. Conecte el canal de salida izquierdo del RCD-06 a la correspondiente entrada de fuente del canal izquierdo del preamplificador, receptor o amplificador integrado y repita la operación con el canal derecho.

Salida Digital **12**

[Ver Figura 4 para la realización de las conexiones pertinentes]

Si está utilizando el RCD-06 conjuntamente con un convertidor D/A externo u otro procesador digital, necesitará disponer de una señal de datos digitales no procesada (es decir que no haya pasado por los circuitos de conversión D/A del aparato) procedente del RCD-06. Esta señal es suministrada por la toma de salida digital situada en el panel posterior del RCD-06. Con ayuda de un cable digital coaxial estándar de 75 ohmios de impedancia característica, conecte la salida digital del RCD-06 al conector digital de entrada correspondiente del convertidor D/A externo.

Funcionamiento

El RCD-06 puede ser gobernado indistintamente utilizando los botones y teclas de su panel frontal o desde los equivalentes de los mismos situados en el mando a distancia suministrado de serie. Las instrucciones específicas para el uso de cada uno de estos controles se detallan a continuación. La mayoría de teclas y botones están duplicados en el panel frontal y el mando a distancia por infrarrojos. Hay, sin embargo, unas pocas excepciones en las que los controles están únicamente disponibles en uno u otro. Dichas excepciones se observan en las instrucciones pertinentes.

Mando a Distancia por Infrarrojos **4**

Antes de utilizar el mando a distancia por infrarrojos, es necesario instalar dos pilas de tipo "UM-4/AAA" (suministradas de serie). Retire la cubierta de plástico situada en la parte posterior del mando a distancia por infrarrojos, instale las pilas (observando siempre que se respeten las indicaciones de polaridad) y vuelva a colocar la cubierta.

Para utilizar el mando a distancia por infrarrojos, oriéntelo hacia el sensor de infrarrojos **4** situado en el visualizador de funciones del RCD-06.

Visualizador de Funciones **5**

Un visualizador de funciones iluminado situado en el panel frontal del RCD-06 proporciona información útil sobre el estado del aparato, así como sobre la activación de funciones especiales y sobre los tiempos y pistas del disco que esté siendo reproducido. Cada una de estas indicaciones es descrita en las instrucciones de funcionamiento detalladas que siguen



Bandeja de Transporte 3

Una bandeja de transporte activada por un motor ubicada en la parte central del RCD-06 se desliza hacia fuera del aparato para aceptar un disco y vuelve a introducirse en él para reproducirlo. Coloque el disco compacto en la bandeja de transporte con la cara impresa hacia arriba asegurándose de que el mismo está perfectamente centrado en aquélla. La bandeja de transporte puede cerrarse de dos maneras: pulsando el botón OPN/CLS o pulsando la tecla PLAY.

Teclas de Control del Sistema de Transporte

Estas teclas permiten acceder a las funciones de control básicas del mecanismo de transporte del disco. Excepto en el caso de que se indique lo contrario, todas las funciones están disponibles tanto en el panel frontal del RCD-06 como en el mando a distancia.

Tecla OPEN/CLOSE 5 A

Cuando la bandeja de transporte está cerrada, la pulsación de esta tecla hará que la misma se abra automáticamente. Para cerrarla, pulse de nuevo dicha tecla. La bandeja de transporte también se puede cerrar pulsando la tecla PLAY.

Cuando la bandeja de transporte esté abierta, el Visualizador de Funciones mostrará "OPEN". Cuando esté cerrada y sin ningún disco en su interior, el Visualizador de Funciones mostrará "NO DISC". Cuando la bandeja de transporte se cierre con un disco en su interior, el Visualizador de Funciones indicará el número de pistas de dicho disco y la duración total del mismo en minutos y segundos.

Tecla PLAY 7 M

Pulse la tecla PLAY para iniciar la reproducción de un disco. Si la bandeja de transporte está abierta, se cerrará automáticamente. El número de la pista que esté siendo reproducida y el tiempo transcurrido serán mostrados en el visualizador de funciones junto con el indicador PLAY. Por regla general, la reproducción del disco se iniciará en la primera pista del mismo. Sin embargo, usted puede seleccionar una pista diferente utilizando las teclas TRACK o los botones DIRECT ACCESS (ver más adelante) antes de pulsar PLAY para proceder a la reproducción de la misma.

Tecla STOP 8 F

Esta tecla detiene la lectura del disco que esté siendo reproducido y reinicializa el aparato, lo que significa que si se reanuda la lectura la misma se iniciará en la primera pista de dicho disco. Pulsando STOP rápidamente dos veces seguidas, se cancelará cualquier selección que haya sido previamente programada (ver más adelante).

Tecla PAUSE 9 N

Esta tecla se utiliza para suspender temporalmente la lectura de un disco. El disco continúa dando vueltas y la lectura del mismo puede reanudarse desde la posición en que se esté en ese momento. El indicador luminoso PAUSE del Visualizador de Funciones se activará. Para reanudar la lectura del disco, pulse de nuevo la tecla PAUSE o la tecla PLAY.

Teclas TRACK 10 L

Estas teclas se utilizan para seleccionar pistas del disco. Cuando se está reproduciendo un disco, la pulsación de la tecla TRACK de la derecha desplaza el cabezal de lectura hasta el principio de la siguiente pista. La pulsación de la tecla TRACK de la izquierda hace que el cabezal de lectura se sitúe en el inicio de la pista que se está leyendo. Pulsando rápidamente un par de veces seguidas esta última tecla se consigue desplazar el cabezal de lectura al principio de la pista anterior. El nuevo número de pista aparecerá en el Visualizador de Funciones.

Estas teclas también son utilizadas para seleccionar una pista antes de pulsar la tecla PLAY o durante la memorización de pistas para el modo de lectura programada (ver más adelante). Estas selecciones son efectuadas pulsando de manera continuada las teclas TRACK hasta que se alcance la pista deseada.

En el modo de lectura programada (PROGRAM), las teclas TRACK permiten avanzar o retroceder hacia la pista siguiente en la lista de temas seleccionados almacenada en la memoria del RCD-06.

Teclas DIRECT ACCESS 8

(Sólo en el Mando a Distancia)

Estas once teclas numéricas (señalizadas como 1 a 10 y >10) son utilizadas para acceder directamente a una pista desde el mando a distancia por infrarrojos en vez de saltar a través de las diferentes pistas con ayuda de las teclas TRACK.

Pueden seleccionarse las primeras diez pistas de un disco pulsando la tecla correspondiente. Por ejemplo, para reproducir la pista número 3 basta con pulsar la tecla 3 del mando a distancia. El número de la pista seleccionada aparecerá en la parte central del Visualizador de Funciones, procediéndose a la reproducción de dicha pista.

Para seleccionar una pista cuyo número sea igual o superior a 11, pulse en primer lugar la tecla >10 y a continuación todos los dígitos de dicha pista. Por ejemplo, para reproducir la pista 12 pulse >10, a continuación 1 y luego 2.

El número de la pista seleccionada aparecerá en el área numérica principal situada en el centro del Visualizador de Funciones.

Hay también una matriz de cuatro por cuatro retículas para indicar los números de pista (1-16) ubicada en la parte derecha del Visualizador de Funciones. Esta visualización indica todas las pistas presentes en el disco. Si en un disco hay más de 16 pistas, todos los dígitos de la matriz se activarán acompañados de la palabra OVER independientemente de cual sea la pista que se esté reproduciendo. Esta matriz es independiente del área numérica principal del Visualizador de Funciones, que siempre indicará el número de la pista que se esté reproduciendo aunque el mismo sea mayor que 16.

Las teclas DIRECT ACCESS también pueden ser utilizadas para memorizar pistas en el modo PROGRAM (ver más adelante).

Teclas SEARCH 8

(Sólo en el Mando a Distancia)

Estas teclas permiten avanzar o retroceder a través del disco que está siendo reproducido mientras las mismas estén pulsadas. Durante el tiempo que dure dicha pulsación, usted oírás la señal de audio reproducida a alta velocidad. La liberación de dichas teclas le permitirá regresar al modo PLAY.

Funciones y Prestaciones Adicionales

Estas cómodas funciones y prestaciones añaden funcionalidad extra al RCD-06, incluyéndose entre las mismas la capacidad de memorizar un determinado número de pistas a reproducir, de repetir un disco, pista o programa hasta el infinito, de reproducir las pistas de un disco en orden aleatorio, de reproducir automáticamente los primeros 10 segundos de cada pista y de seleccionar uno de los distintos modos de visualización de tiempo disponibles.

Tecla PROGRAM **I**

(Sólo en el Mando a Distancia)

Esta tecla, designada por PROG, le permite memorizar hasta 20 pistas del disco que se esté reproduciendo para su lectura en un orden específico. Por ejemplo, usted podría preparar al RCD-06 para reproducir la pista 5 seguida de la 3 y la 8. Los programas solo pueden ser memorizados desde el mando a distancia. Para crear un programa:

1. Cargue un disco y pulse la tecla OPEN para cerrar la bandeja de transporte. El RCD-06 leerá el contenido del disco.
2. Pulse la tecla PROGRAM del mando a distancia. El indicador luminoso PROGRAM del Visualizador de Funciones se activará junto con "P:00" para confirmar que el aparato está esperando que se introduzca la primera pista a memorizar.
3. Introduzca el primer número de pista utilizando las teclas DIRECT ACCESS. Su selección será automáticamente memorizada y el indicador del Visualizador de Funciones cambiará a "P:01" indicando que se ha memorizado una pista. A continuación, introduzca el resto de pistas con ayuda de las teclas DIRECT ACCESS. Observe que no hay ninguna necesidad de pulsar la tecla PROG puesto que cada pista es memorizada a medida que se introduce en la selección.

Una vez que haya memorizado una lista de temas a reproducir, el RCD-06 permanecerá en el modo PROGRAM hasta que usted abra la bandeja de transporte o pulse dos veces seguidas la tecla STOP. Si usted pulsa la tecla PLAY, se reproducirá el programa memorizado en vez de la totalidad del disco, iniciándose la lectura en la primera pista de la lista memorizada.

Cuando se haya memorizado un programa, la mayoría de funciones que en condiciones normales afectarían a la totalidad del disco actuarán únicamente sobre el programa en cuestión. Por ejemplo, las teclas TRACK per-

mitirán avanzar hacia la pista siguiente del programa memorizado y no a la siguiente pista de dicho disco. Del mismo modo, la tecla REPEAT (ver más adelante) hará que se reproduzca de manera continua el programa memorizado en vez de la totalidad del disco.

Tecla REVIEW (solo desde el mando a distancia) **L**

(Sólo en el Mando a Distancia)

Esta tecla se utiliza para revisar las pistas memorizadas en el modo PROGRAM. Púlsela y el número de la primera pista memorizada aparecerá en el Visualizador de Funciones parpadeando durante aproximadamente 5 segundos. Pulsando de nuevo la tecla REVIEW mientras el número de pista todavía está parpadeando se podrá continuar revisando la secuencia, mostrándose la siguiente pista memorizada. Continúe pulsando la tecla REVIEW para ver la lista memorizada al completo.

Si no pulsa la tecla REVIEW mientras el número de pista está parpadeando, el proceso de revisión finalizará y el aparato reanudará la lectura en el modo en que estaba situado antes de que usted iniciara el proceso de revisión excepto en el caso de que el último número de pista revisado permanezca activado y esté siendo mostrado en el Visualizador de Funciones.

Observe que durante el proceso de revisión usted puede suprimir un tema determinado de la lista programada con ayuda del botón CLEAR, tal y como se describe a continuación.

Tecla CLEAR **H**

(Sólo en el Mando a Distancia)

Esta tecla le permite suprimir una pista del programa memorizado durante el proceso de revisión que se acaba de describir. Siga ejecutando dicho proceso hasta que el número de pista deseado parpadee. A continuación, en vez de pulsar la tecla REVIEW para proseguir, suprima la pista visualizada pulsando la tecla CLEAR mientras el número todavía está parpadeando. Después de ello podrá proseguir con el proceso de revisión.

Tecla RANDOM **D**

(Sólo en el Mando a Distancia)

Esta tecla permite que el lector de discos compactos lea la totalidad de las pistas de un determinado disco en orden aleatorio. Una vez que todas las pistas hayan sido leídas una sola vez, el disco se detendrá a menos de que haya sido activada la tecla REPEAT (ver más adelante), en cuyo caso la lectura aleatoria proseguirá hasta que se pulse la tecla STOP. Cuando se activa la tecla RANDOM, aparece la palabra RANDOM en el Visualizador de Funciones.

Tecla REPEAT **C**

(Sólo en el Mando a Distancia)

Esta tecla le permite repetir la pista o la totalidad del disco que esté siendo reproducido hasta que la misma se desactive o se pulse la tecla STOP. La tecla REPEAT salta secuencialmente entre las opciones disponibles. Púlsela una sola vez y el RCD-06 repetirá la pista que esté siendo reproducida en ese momento, mostrando REPEAT 1 en el Visualizador de Funciones. Púlsela una segunda vez y el RCD-06 repetirá la totalidad del disco, mostrando REPEAT ALL en el Visualizador de Funciones. Pulse la tecla una tercera vez para cancelar la función REPEAT.

Tal y como se indica en líneas anteriores, la función REPEAT puede utilizarse conjuntamente con la función de lectura aleatoria (RANDOM).

NOTA: La función REPEAT se cancela automáticamente cuando se abre la bandeja de transporte.

Tecla SCAN **E**

(Sólo en el Mando a Distancia)

Esta función permite leer automáticamente los primeros diez segundos de cada pista del disco (o del programa memorizado). Para activarla, pulse la tecla SCAN. La palabra INTRO aparece en el Visualizador de Funciones. Para detener el barrido y reanudar el funcionamiento normal en la pista en que se esté, pulse de nuevo la tecla SCAN o pulse la tecla PLAY.

Tecla TIME **G**

(Sólo en el Mando a Distancia)

Normalmente, el RCD-06 muestra el tiempo transcurrido de la pista que se está leyendo. La tecla TIME le permite saltar entre dos visualizaciones de tiempo alternativas. La pulsación de dicha tecla una sola vez permite visualizar el tiempo restante de la pista que se esté reproduciendo, que se muestra en sentido decreciente a medida que la misma se va leyendo. La pulsación de la tecla una segunda vez permite visualizar el tiempo restante de la totalidad del disco (o del programa memorizado). La pulsación de la tecla una tercera vez permite regresar a la visualización estándar del tiempo transcurrido. Cuando se activa la función TIME, la palabra REMAIN parece en el Visualizador de Funciones.

Entrada para Control Remoto Externo 14

Esta mini-toma de 3'5 mm (designada por EXT REM IN) recibe códigos de control procedentes de receptores de infrarrojos estándar (Xantech, etc.) ubicados en la sala de audición principal. Esta función es útil cuando el aparato está instalado en un mueble y el sensor del panel frontal está bloqueado. Consulte a su distribuidor Rotel autorizado para que le informe sobre los receptores de infrarrojos externos disponibles en el mercado y la forma de cablear un conector para que se adapte al receptáculo de la mini-toma antes mencionada.

Conexión para Señal de Disparo de 12 V 13

El RCD-06 puede ser activado por una señal de disparo de 12 voltios continuos procedente de un amplificador integrado o un preamplificador Rotel.

La entrada para señal de disparo acepta cualquier señal de control (tanto continua como alterna) de valor comprendido entre 3 y 30 voltios. Cuando se tenga conectado un cable a dicha entrada y esté presente una señal de disparo, el RCD-06 se activará. Cuando se interrumpa la señal de disparo, el aparato se situará en el modo de espera. En este caso, el indicador luminoso de puesta en marcha del panel frontal permanecerá encendido pero el visualizador de funciones estará apagado y el aparato no funcionará.

NOTA: Cuando utilice la función de activación por señal de disparo de 12V, deje el botón POWER en la posición ON.

Problemas y Posibles Soluciones

La mayoría de dificultades que suelen producirse en los sistemas de audio son el resultado de conexiones realizadas incorrectamente o ajustes inapropiados. En caso de que usted se encuentre con algún problema, aísle en primer lugar el área afectada, compruebe los ajustes de control realizados, determine la causa del fallo y haga los cambios necesarios. Si se ve incapaz de hacer funcionar de nuevo el RCD-06, considere las sugerencias que le damos para las siguientes condiciones:

El Indicador Luminoso de Puesta en Marcha No Se Activa

El indicador luminoso de puesta en marcha y los iconos básicos del Visualizador de Funciones deberían activarse en el momento de conectar el RCD-06 a una toma de corriente eléctrica y pulsar el botón POWER. Si no es así, compruebe dicha toma con otro dispositivo eléctrico, como por ejemplo una bombilla, y asegúrese de que la misma no esté controlada por un conmutador situado en su posición off.

Sustitución del Fusible

En el caso de que otro dispositivo eléctrico conectado a la toma anterior funcione correctamente pero el indicador luminoso de puesta en marcha y el Visualizador de Funciones del RCD-06 sigan sin activarse cuando este último esté conectado a dicha toma, significa que es muy posible que el fusible de protección interno del aparato se haya fundido. Si usted cree que ha sucedido esto, contacte con su distribuidor Rotel autorizado para que le proporcione un nuevo fusible y se lo instale adecuadamente.

No Hay Sonido

Verifique que los cables que unen el RCD-06 al amplificador integrado o preamplificador y compruebe que estén conectados adecuadamente. Asegúrese de que se haya seleccionado la entrada correcta en el amplificador integrado o preamplificador. Compruebe el cableado entre el amplificador integrado o etapa de potencia y las cajas acústicas.

Características Técnicas

Distorsión Armónica Total + Ruido

<0'0045% a 1 kHz

Distorsión por Intermodulación

<0'0045% a 1 kHz

Respuesta en Frecuencia (±0'5 dB)

20-20.000 Hz

Balance entre Canales

±0'5 dB

Linealidad de la Fase

±0'5°

Separación entre Canales

>98 dB a 1 kHz

Relación Señal/Ruido

>100 dB

Gama Dinámica

>96 dB

Convertidores D/A

Delta-Sigma multinivel de 18 bits de alta precisión con filtro digital de óctuple sobremuestreo

Precisión de la Velocidad, Lloro y Témulo

Vinculadas a la precisión del Cristal de Cuarzo utilizado

Impedancia de la Salida Analógica

100 ohmios

Nivel de la Salida Digital

0'5 voltios de pico a pico

Impedancia de Carga

75 ohmios

Alimentación

Versión para EE.UU.:

120 voltios a 60 Hz

Versión para Europa:

230 voltios a 50 Hz

Consumo

20 vatios

Dimensiones (An, Al, P)

437x73x313 mm

Altura del Panel Frontal (para montaje en rack)

60 mm

Peso Neto

5 kg

Todas estas características técnicas son correctas en el momento de la impresión del presente manual de instrucciones. Rotel se reserva el derecho a realizar modificaciones en las mismas sin previo aviso.

Rotel y el logotipo Rotel HiFi están registrados por The Rotel Co., Ltd., Tokio, Japón.

Waarschuwing

Laat u alstublieft het apparaat gesloten, er bevinden zich binnenin geen door u te bedienen of te herstellen onderdelen. Iedere reparatie dient door een gekwalificeerde technicus verricht te worden.

Om het risico op elektrische schokken of brand te vermijden, moet u zorgen dat het apparaat niet nat wordt. Zet dus geen objecten gevuld met water, b.v. een vaas met bloemen, op het apparaat.

Zorg er ook voor dat er geen voorwerpen in de behuizing terecht kunnen komen. Mocht het apparaat toch nat zijn geworden of voorwerpen in de behuizing terecht zijn gekomen, ontkoppel dan meteen het toestel van het lichtnet en breng het naar een erkende audiotechnicus ter controle en/of eventuele reparatie.

Lees de gehele gebruiksaanwijzing. Voordat u met het apparaat gaat werken is het van groot belang dat u weet hoe u ermee om moet gaan en dat zo veilig mogelijk. Bewaar deze gebruiksaanwijzing op een plek, die u zich na verloop van tijd nog weet te herinneren.

De waarschuwingen op het apparaat en in de gebruiksaanwijzing zijn belangrijk, sla ze niet in de wind.

Als het apparaat vuil wordt, stof het dan af met een zachte droge doek, of maak gebruik van een stofzuiger. Gebruik nooit een oplosmiddel van welke soort dan ook.

Het apparaat moet dusdanig gebruikt worden, dat een behoorlijke koeling niet in het gedrang komt. **Laat om het apparaat minstens een ruimte van 10cm. vrij.** Gebruik het apparaat dus niet op: een bed, een sofa, een plaid of andere onregelmatige oppervlakken waardoor de ventilatiegaten geblokkeerd zouden kunnen worden. Ook het inbouwen in een te kleine ruimte kan een voldoende koeling in de weg staan.

Het apparaat moet verre gehouden worden van warmtebronnen zoals: radiatoren en kachels, maar ook van andere versterkers.

Het apparaat mag alleen aangesloten worden op het voltage zoals aangegeven op de achterkant, in dit geval 230 Volts 50 Hz.

Het apparaat dient alleen aangesloten te worden middels de bijgeleverde netkabel of een soortgelijk. Doe in ieder geval nooit iets met het netsnoer. Doe ook geen pogingen om de aarding of polariteit van het apparaat te wijzigen en gebruik geen verlengkabels.

De lichtnetkabel dient zo neergelegd te worden, dat er niet op getrapt kan worden of dat hij geklemd kan worden tussen scherpe voorwerpen. Vooral de aansluitpunten zijn belangrijk: de aansluiting op de wandcontactdoos en daar waar de kabel op het apparaat wordt aangesloten.

De lichtnetstekker is het belangrijkste contactpunt van het apparaat het moet te allen tijde binnen bereik zijn.

Wanneer het apparaat voor langere tijd niet in gebruik is, dient de lichtnetkabel uit het lichtnet verwijderd te zijn.

Het apparaat zal in service gegeven moeten worden wanneer één van de volgende situaties zich voordoet:

- Wanneer het netsnoer en/of stekker beschadigd zijn.
- Wanneer er toch voorwerpen/vloeistof in het apparaat terecht zijn gekomen.
- Als het apparaat in de regen heeft gestaan.
- Als het apparaat niet normaal functioneert of een duidelijk afwijkend gedrag vertoont.
- Wanneer het apparaat gevallen is en/of de kast beschadigd is.

Plaats de versterker op een vaste, vlakke en stevige ondergrond. Plaats hem niet op een verrijdbare wagen die gemakkelijk om kan vallen.



Dit symbool wil zeggen dat het betreffende apparaat dubbel geaard is. Een separate aarding is dus overbodig.



WAARSCHUWING

KANS OP ELEKTRISCHE SCHOKKEN
NIET OPENEN

WAARSCHUWING: OM ELEKTRISCHE SCHOKKEN TE VOORKOMEN HET APPARAAT NIET OPENEN. ER BEVINDEN ZICH GEEN DOOR DE GEBRUIKER TE ONDERHOUDEN DELEN IN HET APPARAAT. LAAT SERVICE EN ONDERHOUD OVER AAN EEN GEKWALIFICEERDE TECHNICUS.

Dit symbool is er om u erop te wijzen dat er binnenin het apparaat plaatsen zijn waar het voor u gevaarlijk toeven is.

Dit symbool is er om u erop te wijzen dat het zeer belangrijk is de instructies over bediening en onderhoud volgens deze gebruiksaanwijzing op te volgen.

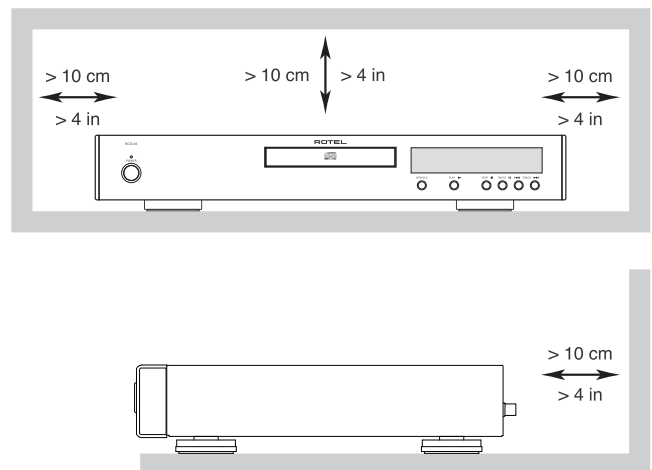

Rotel Producten worden zo ontworpen dat zij voldoen aan de internationale regels betreffende de beperking van milieuvriendelijke grondstoffen die gebruikt kunnen worden in elektrische en elektronische apparatuur. Het symbool met de vuilcontainer met het kruis erdoor betekent voor u dat u, wanneer u dit apparaat wilt afvoeren, dit moet doen volgens de regels die daarvoor hier gelden.

Inhoud

Figuur 1: Bedieningsorganen en aansluitingen	3
Figuur 2: De RR-D95 afstandsbediening	3
Figuur 3: De analoge uitgangen	4
Figuur 4: De digitale uitgangen	4
Wij van Rotel	35
Aan de slag met de RCD-06	35
Een paar voorzorgsmaatregelen	35
Een plek voor de RCD-06	35
De ronde en vierkante hokjes	35
Het aansluiten op het lichtnet	35
De lichtmetaansluiting 15	36
De aan/uitschakelaar 1 met bijbehorende indicator 2	36
Het aansluiten van de uitgangen	36
De analoge aansluitingen 11	36
De digitale aansluiting 12	36
De Bediening	36
De infrarood afstandsbediening 4	36
Het infoscherm 5	36
De lade 3	36
De toetsen voor de afspeelfuncties	37
De "OPEN/CLS" toets 6 A	37
De afspeeltoets "PLAY" 7 M	37
De toets "STOP" 8 F	37
De pauzetoets "PAUSE" 9 N	37
De "TRACK" toetsen 10 L	37
De numerieke toetsen B	37
De zoektoetsen "SEARCH" K	37
Bijzondere eigenschappen	37
De programmeertoets "PROG" J	37
De controletoes "REV" I	38
De verwijder-toets "CLEAR" H	38
De husseltoets "RANDOM" D	38
De herhaaltoets "REPEAT" C	38
De aftasttoets "SCAN" E	38
De tijdweergavetoets "TIME" G	38
De externe afstandsbedieningsaansluiting	
"EXT REM IN" 14	38
De "12V Trigger" aansluiting 13	39
Wat te doen bij problemen?	39
De lichtnetindicator werkt niet	39
Het vervangen van de zekering	39
Hij geeft geen geluid	39
Technische Gegevens	39

Wij van Rotel

Het is alweer meer dan 40 jaar geleden dat een familie met een gepassioneerde betrokkenheid bij muziek besloot om geluidsapparatuur van onberispelijke kwaliteit te gaan vervaardigen onder de naam Rotel. Door de loop der jaren is die passie gebleven en het familiedoel om audiofielen en muzikliefhebbers voor aantrekkelijke prijzen topkwaliteit te bieden wordt nog steeds door iedere Rotelmedewerker gesteund.

De technici werken als een hecht team al tweakend en luisterend totdat ieder nieuw product dat muzikale niveau heeft bereikt dat hun bij de aanvang voor ogen stond. Zij worden volkomen vrijgelaten in hun keuze van componenten, waar ze ook van de wereld vandaan moeten komen. In Rotel apparatuur kunt u condensatoren vinden uit Duitsland en Engeland of halfgeleiders uit Amerika en Japan. De ringkerntransformatoren worden zelfs in eigen huis ontworpen en vervaardigd.

Onze goede reputatie werd gevestigd door honderden waarderende testrapporten en vele onderscheidingen, die wij hebben mogen ontvangen van mensen die uit professionele dag in dag uit naar muziek luisteren. Hun kritiek houdt ons bij de les: het vervaardigen van muzikale, betrouwbare en betaalbare apparatuur.

Door de aanschaf van dit product danken wij u voor het in ons gestelde vertrouwen en wensen wij u er veel en langdurig plezier mee.

Aan de slag met de RCD-06

Wij danken u voor de aankoop van onze RCD-06 cd-speler. Zijn precisie loopwerk wordt ondersteund door een 18-bit equivalent, meerniveau Delta-Sigma digitaal/analoog omzetter, met een 8x overbemonstering. Deze eigenschappen, gecombineerd met Rotel's "Balanced Design" concept, garanderen u dat de RCD-06 autoprestaties zal leveren van het allerhoogste niveau. Wanneer u deze speler dan ook gaat gebruiken binnen een topkwaliteitssysteem, staat hij dan ook borg voor een jarenlang luisterplezier.

Een paar voorzorgsmaatregelen

Leest u vooral goed de gebruiksaanwijzing. Er staat behalve over het installeren en de bediening, belangrijke informatie in over de wijze waarop u de RCD-06 in uw installatie moet inpassen alsmede algemene richtlijnen om het maximale uit uw audioinstallatie te halen. Mocht u, ondanks onze pogingen om het u zo duidelijk mogelijk te maken, toch nog vragen hebben aarzelen dan niet om met uw Rotel dealer contact op te nemen: hij heeft vast en zeker de antwoorden.

Bewaar als het even kan de verpakking. Altijd handig bij een eventuele verhuizing of wanneer het apparaat opgestuurd moet worden voor reparatie, want er is geen betere bescherming tijdens transport dan zijn eigen doos.

Dit zijn Rotel's algemene garantievoorwaarden: 5 jaar op de elektronische onderdelen, 2 jaar op de mechanische onderdelen en 1 jaar op een laserunit. Voor het claimen van garantie moet u wel in het bezit zijn van de originele aankoopfactuur. De garantie is niet overdraagbaar.

Een plek voor de RCD-06

Gebruik uw nuchtere verstand als u een plekje voor de RCD-06, in een meubel of tussen andere apparatuur, gaat zoeken. Bepaal of deze plek het extra gewicht wel kan hebben. Zet hem nooit op een eindversterker of dichtbij een verwarmingselement, zo voorkomt u oververhitting, waar hij slecht tegen kan. Eigenlijk adviseren wij u een specifiek audiomeubel aan te schaffen. Deze zijn stevig gemaakt en onderdrukken en voorkomen daardoor valse resonanties, aartsvijand nummer 1 van een goede muziekinstallatie. Vraag uw ROTEL dealer om advies, hij weet er alles van!!

De ronde en vierkante hokjes

Het omslagblad van deze gebruiksaanwijzing kan uitgevouwen worden en toont u tekeningen van de voor- en achterkant van de speler en de bedieningsorganen van de RR-D95 afstandsbediening. Alle onderdelen worden aangeduid met een letter of getal in een rond of vierkant grijs hokje. Door de hele gebruiksaanwijzing heen wordt bij alle onderwerpen verwezen naar deze hokjes. De onderdelen van de speler met een getal in een vierkant hokje **1** en de toetsen op de afstandsbediening met een hoofdletter in een rond hokje **A**.

Het aansluiten op het lichtnet

De lichtnetaansluiting 15

De RCD-06 is vanuit de fabriek ingesteld op het lichtnetvoltage van het land waar het apparaat verkocht moet worden (110V of 230V). Sluit het nooit aan op een lichtnet met een hoger voltage want dit kan moeilijkheden veroorzaken. Heeft u twijfel over het correcte voltage: het staat genoteerd op de sticker op de achterkant van het apparaat en op de doos

Extra informatie: Mocht u ooit moeten verhuizen naar een land met een ander voltage, dan is de speler op dat andere voltage in te stellen. Doe deze operatie NIET zelf, maar laat hem verrichten door uw Rotel leverancier. Deze handelingen zijn voor een niet ingewijde niet van gevaar ontbloeit.

De RCD-06 moet direct worden aangesloten op een wandcontactdoos of op een geschakeld kwaliteitsverdeelblok. Gebruik nimmer verlengsnoeren.

Check eerst of de speler uit staat, sluit vervolgens de bijgeleverde lichtnetkabel aan achter op de speler 15 en tenslotte op het lichtnet.

Als u van plan bent om langdurig van huis te zijn, adviseren wij u uw gehele beeld en geluidsinstallatie (dus ook de RCD-06) van het lichtnet te ontkoppelen.

De aan/uitschakelaar 1 met bijbehorende indicator 2

Met het indrukken van de "POWER" toets op de voorkant van de speler, zet u het apparaat aan en gaat het lampje er boven branden. Bij nog een keer drukken gaat de RCD-06 weer uit.

Extra informatie: Wordt de aan/uitfunctie van de gehele installatie met één centrale schakelaar bediend dan raden wij u aan de toets "POWER" van de speler in de "aan"positie te laten. Wanneer de installatie dan wordt aangeschakeld is de speler gelijk klaar om gebruikt te worden.

Het aansluiten van de uitgangen

U kunt de RCD-06 op twee manieren aansluiten: op de analoge manier via de ingebouwde digitaal/analoogomzetters voor gebruik met andere analoge apparatuur en op de digitale manier, via één coaxiale kabel, waarbij het onbewerkte digitale signaal wordt omgezet door een externe digitaal/analoogomzetter.

Extra informatie: Het is zeer verstandig voor uw gehoor en de luidsprekers dat, wanneer u signaalverbindingen maakt van welke aard dan ook, uw apparatuur UIT staat.

De analoge aansluitingen 11 (zie figuur 3 voor het aansluiten)

Op dit stel cinch-uitgangen staat het analoge stereosignaal dat u moet brengen naar de ingangen van uw (voor)versterker of tuner-versterker.

Gebruik voor deze aansluiting hoogwaardige audiokabels. Verbind de linker uitgang (LEFT) van de RCD-06 met de linker ingang van uw versterker of ander component en de rechter uitgang (RIGHT) van de RCD-06 met de rechter ingang van uw versterker of ander component.

De digitale aansluiting 12 (zie figuur 3 voor het aansluiten)

Bent u in het bezit van een externe digitaal/analoogomzetter of sluit u de speler aan op een digitale processor, dan zal u het onbewerkte digitale signaal van de RCD-06 willen gebruiken. Dit signaal wordt vóór de digitaal/analoogomzetting genomen en gevoerd naar de digitale uitgang van de speler. Gebruik voor dit signaal een speciale 75Ω cinch-kabel. Verbind de digitale uitgang van de RCD-06 met de digitale ingang van uw externe D/A-omzetter of processor. Gebruik ook voor deze verbinding een hoogwaardige kabel. Raadpleeg uw Rotel dealer.

De Bediening

De RCD-06 kan zowel middels de toetsen op de voorkant als middels de bijgeleverde infrarood afstandsbesturing bediend worden. Beide bedieningswijzen worden hieronder uitgebreid behandeld. De meeste toetsen zijn hetzelfde zowel op de afstandsbesturing als op de voorkant van de speler. Er zijn echter een paar uitzonderingen, waarbij bepaalde functies wel op het ene, maar niet op het andere bedieningspaneel voorkomen. Deze uitzonderingen worden speciaal vermeld in de instructies.

De infrarood afstandsbediening 4

Voordat u de afstandsbediening kunt gebruiken is het zaak dat u hem voorziet van zijn twee meegeleverde "AAA" batterijen. Verwijder het plastic klepje op de achterkant van de RR-D95, leg de batterijen op de correcte wijze in de ruimte (let op de + en de -) en zet het klepje terug.

Om de afstandsbediening te kunnen gebruiken moet u hem richten op het infraroodoog 4 op de voorkant van de speler.

Het infoscherm 5

Het verlichte infoscherm voorop de RCD-06 voorziet u van waardevolle informatie betreffende de status van de speler, over eventuele speciale opdrachten die u hem gegeven heeft en track en tijdsinformatie over het betreffende schijfje. Al deze scherminfo's worden uitgebreid besproken in de volgende bedieningsinstructies.

PROGRAM RANDOM	REPEAT 1 ALL	INTRO 1 2 3 4
▶▶	02	03:56
REMAIN	MIN	SEC
	5 6 7 8	9 10 11 12
	OVER	13 14 15 16

De lade 3

Een motorgestuurde lade op het midden van de speler komt naar buiten om uw schijfje in ontvangst te nemen om zich vervolgens weer terug te trekken om het schijfje te kunnen afspelen. Plaats de cd met het label naar boven in de lade. Controleer of hij correct in de uitsnede ligt. U kunt de lade op twee manieren laten sluiten: door te drukken op de toets "OPN/CLS" 5 of door op de toets "PLAY" 7 M te drukken.

De toetsen voor de afspeelfuncties

Met deze toetsen doet u de basisbediening van de speler. Behalve wanneer speciaal vermeld, vindt u alle functies zowel op de speler zelf als op de afstandsbediening.

De "OPEN/CLS" toets **B A**

Wanneer de lade gesloten is en u drukt op deze toets, dan komt de lade naar buiten. Door nogmaals op deze toets te drukken gaat de lade weer naar binnen. U kunt de lade ook weer laten sluiten door op de toets "PLAY" **7 M** te drukken.

Wanneer de lade geopend is, staat er in het infoscherm OPEN te lezen. Wanneer de lade gesloten is, zonder dat er zich een schijfje in de speler bevindt dan staat er NO DISC in het scherm. Wanneer de lade gesloten wordt met een schijfje erin, dan staat er even later te lezen het aantal nummers van het betreffende schijfje en de totale tijd van dat schijfje in minuten en seconden.

De afspeeltoets "PLAY" **7 M**

Druk op de toets "PLAY" om het afspelen te beginnen. Wanneer de lade nog open is, sluit deze zich. Het nummer van de track en de verstreken tijd worden nu getoond in het infoscherm, samen met de afspeelindicator. Normaal gesproken begint u met het afspelen van het eerste nummer. U kunt echter voordat u de toets "PLAY" indrukt, met de toetsen "TRACK" **10** of met de numerieke toetsen **B** op de afstandsbediening (zie verderop) ook voor een ander nummer kiezen.

De toets "STOP" **B F**

Als u deze toets gebruikt, stopt het afspelen en komt de speler weer terug in zijn basistoestand. Dat betekent, wanneer u weer de toets "PLAY" indrukt het afspelen weer bij het eerste nummer begint. Wanneer u tweemaal vlug achter elkaar de toets "STOP" indrukt dan wordt de door u gemaakte geprogrammeerde selectie gecancelled (zie hiervoor even verderop).

De pauzetoets "PAUSE" **9 N**

Deze toets is voor het tijdelijk onderbreken van de weergave. Het schijfje blijft doordraaien en het hervatten van de weergave zal plaatsvinden vanaf de plek waar u de pauzetoets heeft geactiveerd. De pauze-indicator wordt nu getoond in het infoscherm. Om het afspelen te hervatten, drukt u nogmaals op "PAUSE" **9 N** of op "PLAY" **7 M**.

De "TRACK" toetsen **10 L**

Met deze toetsen kunt u de nummers op het cd-schijfje kiezen. Wanneer een schijfje wordt afgespeeld en u drukt op de rechter "TRACK" toets, dan wordt de weergave vervolgd met het begin van het volgende nummer. Doet u hetzelfde met de linker "TRACK" toets dan gaat de weergave verder met het begin van het huidige nummer. Drukt u tweemaal snel achterelkaar op de linker "TRACK" toets dan start de weergave met het begin van het vorige nummer. Het nieuwe nummer verschijnt vervolgens in het infoscherm.

Deze toetsen worden ook gebruikt om een bepaald nummer te kiezen voordat u de afspeeltoets "PLAY" gebruikt of om een selectie samen te stellen om geprogrammeerd af te kunnen spelen (zie even verderop). U kunt de gewenste nummers bereiken door meerdere malen de "TRACK" toetsen te gebruiken.

Tijdens het geprogrammeerd afspelen werken deze toetsen als hierboven omschreven, echter dan binnen het door u samengestelde programma.

De numerieke toetsen **B**

(alleen op de afstandsbediening)

Deze toetsen genummerd 1 t/m 0 en >10 worden gebruikt om direct vanaf de afstandsbediening een nummer te kunnen intoetsen i.p.v. de wat ongemakkelijke wijze middels de "TRACK" toetsen.

De eerste negen nummers kunnen direct gekozen worden middels de corresponderende toetsen. Dus wenst u nummer 3 te beluisteren, dan gewoon op "3" drukken.

Wenst u echter een nummer te horen boven de negen, druk dan eerst op ">10" gevolgd door het tracknummer. Voorbeeld: u wilt nummer twaalf van uw cd-schijfje afspelen, dan eerst de toets ">10" gebruiken gevolgd door toets "2".

Het volgnummer van de gekozen track verschijnt nu in het midden van het infoscherm.

Aan de rechterzijde van het infoscherm ziet u nog een klein schermje met de getallen 1 t/m 16 welke het totaal aantal nummers op het cd-schijfje aangeeft. Bevinden er zich meer dan zestien nummers op het schijfje, dan zijn alle nummers verlicht met daarbij de mededeling OVER. Dit is ongeacht welk nummer op dat moment wordt afgespeeld. Dit schermje werkt onafhankelijk van het numerieke hoofdscherm welke altijd het huidige nummer zal laten zien, ook als dat een nummer boven de zestien is.

Deze numerieke toetsen kunnen ook gebruikt worden bij het programmeren (zie even verderop).

De zoektoetsen "SEARCH" **K**

(alleen op de afstandsbediening)

Met deze toetsen kunt u, zolang u erop blijft drukken, versneld heen en terug door een nummer gaan. U hoort dan de muziek versneld aan u voorbijgaan. Laat u de toets weer los, dan herneemt de normale weergave zich weer.

Bijzondere eigenschappen

De onderstaande functies zijn om extra bedieningsgemak toe te voegen aan de RCD-06. Deze houden in: het programmeren van een bepaalde selectie nummers van een cd, het herhalen van een gehele cd, het herhalen van een door u gemaakte selectie, het continu herhalen van één bepaald nummer, het willekeurig afspelen van de nummers, het "scannen" van ieder nummer door de eerste tien seconden te laten horen en het kiezen uit verschillende wijzen van tijdweergave.

De programmeertoets "PROG" **1**

(alleen op de afstandsbediening)

Met deze toets kunt u van de geladen cd een selectie tot twintig nummers op een bepaalde volgorde programmeren. Voorbeeld: Het achtereenvolgens afspelen van nummer 5, 3 en 8. U doet zoiets op onderstaande wijze:

1. Doe een schijfje in de speler en sluit deze middels de "OPN/CLS" toets. De RCD-06 zal nu de inhoud van het geladen schijfje gaan lezen.
2. Druk nu op de toets "PROG" **1** van de afstandsbediening. Het woord PROGRAM zal nu oplichten in het infoscherm tegelijk met "P:00", wat betekent dat de speler klaar is om geprogrammeerd te worden, met het eerste nummer.

3. Toets nu het eerste nummer in middels de numerieke toetsen van de afstandsbediening. Uw keuze wordt in het geheugen geplaatst en de mededeling verandert nu in "P:01", ten teken dat de speler het eerste nummer heeft geprogrammeerd. Ga zo door met alle nummers die u wenst te programmeren in een door uzelf te bepalen volgorde. Ter verduidelijking u hoeft dus niet iedere keer de toets "PROG" te gebruiken.

Wanneer een bepaalde selectie in het geheugen is gezet dan zullen vrijwel alle functies, die onder normale omstandigheden van toepassing zijn op het gehele schijfje, nu slechts van toepassing zijn op het door u gemaakte programma.

Wanneer u bijvoorbeeld, tijdens het afspelen van een gemaakt programma de rechter "TRACK"toets indrukt dan zal het afspelen verder gaan met de weergave van het begin van het eerstvolgende geprogrammeerde nummer, dus niet het nummer dat volgt op het schijfje zelf. Zo ook de herhaalfunctie (zie even verderop) deze betreft alleen maar het herhalen van de geprogrammeerde selectie en dus niet het gehele schijfje.

De controletoets "REV" **I**

(alleen op de afstandsbediening)

Met deze toets kunt u uw zojuist gemaakte selectie controleren. Als u op deze toets drukt verschijnt het eerste nummer van het door u gemaakte programma knipperend op het scherm. Dit knipperen duurt vijf seconden. Gedurende deze tijd kunt u nogmaals de "REVIEW" toets indrukken, dan verschijnt het volgende nummer van uw selectie. Zodoende kunt u uw gehele programma checken.

Heeft u tijdens het knipperen de "REVIEW" toets niet meer aangeraakt, dan stopt het controleproces en gaat de RCD-06 verder met het werk waarmee hij bezig was. Behalve dan dat het laatst gecontroleerde nummer in het scherm geprojecteerd blijft.

Met de "CLEAR" toets kunt u nummers uit uw selectie verwijderen. Zie hieronder.

De verwijderoets "CLEAR" **H**

(alleen op de afstandsbediening)

Met deze toets kunt u tijdens de controlefunctie een nummer verwijderen uit de geprogrammeerde selectie die u heeft gemaakt. Zoek met de controlefunctie het nummer dat u uit de selectie wilt verwijderen, dit nummer verschijnt dus nu knipperend in het infoscherm. Verwijder vervolgens het geselecteerde nummer met de toets "CLEAR". U kunt nu eventueel doorgaan met de controlefunctie.

De husseltoets "RANDOM" **D**

(alleen op de afstandsbediening)

Met deze toets geeft u de speler de opdracht om alle nummers van een schijfje op willekeurige volgorde af te spelen. Als alle nummers van dat schijfje eenmaal zijn afgespeeld stopt de speler met weergave, tenzij u natuurlijk de toets "REPEAT" **C** heeft gebruikt (zie volgende onderwerp). In dat geval gaat de RCD-06 door tot het moment dat u op de toets "STOP" **B** **F** heeft gedrukt. Wanneer de husselfunctie actief is, staat in het infoscherm RANDOM te lezen.

De herhaaltoets "REPEAT" **C**

(alleen op de afstandsbediening)

Met deze toets kunt u het huidige nummer of het gehele schijfje eindeloos laten herhalen. U beëindigt de herhaalfunctie door op de toets "STOP" **B** **F** te drukken. Door herhaalde malen op de toets "REPEAT" te drukken gaat u langs verschillende mogelijkheden. Als u eenmaal op de toets drukt, herhaalt de speler eindeloos het betreffende nummer. In het scherm staat dan REPEAT 1 te lezen. Drukt u een tweede maal dan wordt eindeloos het gehele schijfje herhaald. In het scherm staat dan te lezen REPEAT ALL. Een derde maal drukken heft de herhaalfunctie weer op. Als eerder opgemerkt, de herhaalfunctie kan samen gebruikt worden met de husselfunctie.

Extra informatie: De herhaalfunctie wordt ook beëindigd wanneer de lade wordt geopend.

De afastoets "SCAN" **E**

(alleen op de afstandsbediening)

In deze functie speelt de RCD-06 alleen de eerste tien seconden af van alle nummers van het geladen schijfje (of van de geprogrammeerde selectie). Om deze functie te activeren moet u op de toets "SCAN" drukken. In het infoscherm verschijnt dan het woord INTRO. U kunt deze functie beëindigen om weer door te gaan met het normaal afspelen door nogmaals op de toets "SCAN" of de toets "PLAY" te drukken.

De tijdweergavetoets "TIME" **G**

(alleen op de afstandsbediening)

tijdaanwijzingen te laten zien. Drukt u eenmaal op deze toets dan laat het scherm zien hoelang het huidige nummer nog te gaan heeft. U krijgt dus nu een aflopende tijdweergave te zien. Drukt u nogmaals op deze toets dan laat het scherm de resterende tijd van de gehele schijf zien (of van de geprogrammeerde selectie). Drukt u voor een derde maal dan keert de speler weer terug naar de standaardweergave: de verstreken tijd van het huidige nummer. Tijdens de tijdweergavefunctie staat REMAIN in het scherm te lezen.

De externe afstandsbediening aansluiting "EXT REM IN"

14

De aansluiting "EXT REM IN" wordt gebruikt met een buitenboord infraroodontvanger of met een overeenkomende "EXT REM OUT" aansluiting, die u kunt vinden op meerdere Rotel surround-processoren. Hij kan handig zijn wanneer b.v. de RCD-06 is ingebouwd in een meubel en dus voor de signalen van de afstandsbediening onbereikbaar is. Ga bij uw Rotel-leverancier te rade voor informatie betreffende infrarood ontvangers en de wijze waarop deze middels een kabel met 3.5mm mini-jackpluggen moet worden verbonden.

De "12V Trigger" aansluiting ¹³

De RCD-06 kan geactiveerd worden door een extern 12V trigger-sigitaal komende van b.v. een Rotel voorversterker.

Op de 3.5mm mono mini-jackplugaansluiting gemerkt "12V TRIG IN" moet u een schakelsigitaal (wissel- of gelijkspanning) van 12 volts zetten om de cd-speler op afstand aan en uit te kunnen schakelen. Wanneer dit signaal onderbroken wordt, gaat de speler in STANDBY. De aan/uit indicator blijft branden, maar het infoscherm is uit en de speler werkt niet.

EXTRA INFORMATIE: Om deze functie te kunnen gebruiken moet de schakelaar "POWER" ² aanstaan.

Wat te doen bij problemen?

Als er al problemen zijn, zijn deze meestal te wijten aan slechte verbindingen, slecht verbindingsmateriaal of een verkeerde stand van de knoppen/schakelaars. Controleer bij niet functioneren of alle schakelaars en knoppen in de juiste stand staan. Functioneert het één en ander niet zoals het moet, probeer dan door elimineren er achter te komen waar het probleem zit. Bent u echt niet instaat om geluid uit de RCD-06 te krijgen, volgt u dan onderstaande suggesties.

De lichtnetindicator werkt niet

De lichtnetindicator gaat branden zodra de RCD-06 op het lichtnet is aangesloten en u het apparaat heeft aangezet. Doet de indicator het niet, controleer dan de lichtmetaansluiting waarop de RCD-06 is aangesloten met een ander elektrisch apparaat, een schemerlamp o.i.d. Check ook even of de lichtmetaansluiting waarop de RCD-06 is aangesloten via een schakelaar werkt, die dan toevallig uitstaat.

Het vervangen van de zekering

Ontdekt u met de schemerlampproef dat er wel degelijk spanning staat op de door u gebruikte wandcontactdoos en de lichtnetindicator doet het nog steeds niet, dan kan de interne zekering van de RCD-06 wel eens ter ziele zijn. Neem in dat geval contact op met uw handelaar, hij kan dat klusje zo voor u klaren.

Hij geeft geen geluid

Het indicatorlampje brandt wel, maar u hoort nog steeds niets. Controleer dan of de verbindingen tussen de (voor)versterker of tuner-versterker en de RCD-06 o.k. zijn. Controleer of de ingangskeuzeschakelaar en/of de TAPE schakelaar in de juiste stand staat. Hoe is de kwaliteit van de verbindingen tussen de versterker en de luidsprekers? Na al deze controles moet 'ie het doen. Zo niet: u weet uw Rotel leverancier te vinden.

Technische Gegevens

Totale harmonische vervorming met ruis	0,0045% @ 1 kHz.
Intermodulatievervorming	0,0045% @ 1 kHz.
Frequentiebereik ± 0.5dB	20-20.000 Hz.
Kanaal balans	± 0,5 dB
Faseverschuiving	± 0,5%
Kanaalscheiding	> 98 dB @ 1 kHz.
Signaal/Ruisverhouding	> 100 dB
Dynamisch bereik	> 96 dB
Digitaal naar analoogomzetting	18-bit equivalent, meerniveau Delta-Sigma digitaal/analoo omzetting, met een 8x overbemonsterend digitaal filter onmeetbaar, kwartskristal precisie
Snelheidsnauwkeurigheid en zweving	100 Ω
Uitgangsimpedantie	0.5V, piek piek
Uitgangssigitaal aan de digitale uitgang	75 Ω
Impedantie van de digitale uitgang	
Netspanning	
Amerikaanse uitvoering	120 V 60 Hz.
Europese uitvoering	200-240 V 50 Hz.
Opgenomen vermogen	20 Watts
Afmetingen (bxhxd)	437x73x313mm.
Hoogte Voorpaneel	60 mm
Netto gewicht	5,0 kg

Gegevens en ontwerp zijn voorbehouden.

Rotel en het Rotel hifilogo zijn geregistreerde handelsmerken van The Rotel Co. Ltd., Tokio, Japan

Viktig säkerhetsinstruktion

WARNING! Försök aldrig att själv utföra service på apparaten. Anlita alltid en behörig servicetekniker för all service.

WARNING! För att undvika risk för elektriska stötar och brand, utsätt inte apparaten för vatten eller fukt. Ställ aldrig föremål som kan läcka eller droppa vatten, till exempel blomkrukor, i närheten av apparaten.

Se till att inga föremål kommer in i apparaten. Om apparaten utsätts för fukt, väta eller om främmande föremål kommer in i den, dra omedelbart ut nätkabeln ur vägguttaget. Lämna sedan apparaten till en behörig servicetekniker för översyn och eventuell reparation.

Läs alla instruktioner innan du ansluter eller använder apparaten. Behåll denna bruksanvisning så att du kan studera dessa säkerhetsföreskrifter.

Följ alla varningar och säkerhetsföreskrifter i bruksanvisningen och på själva apparaten. Följ alltid alla användarinstruktioner.

Använd bara en torr trasa eller dammsugaren för rengöring av apparaten.

Se till att det alltid finns 10 cm fritt utrymme runt apparaten. Ställ inte apparaten på en säng, soffa, matta eller någon liknande yta som kan blockera ventilationshålen. Om apparaten placeras i en bokhylla eller i ett skåp måste det finnas utrymme för god ventilation.

Placera inte apparaten nära element eller andra apparater som utvecklar värme.

Apparaten måste vara ansluten till ett vägguttag enligt specifikationen på apparatens baksida.

Anslut endast apparaten till vägguttaget med den medföljande strömkabeln eller en exakt motsvarighet. Modifiera inte den medföljande strömkabeln. Ändra inte jord eller polaritet. Använd inte någon förlängningskabel.

Placera inte strömkabeln så att den kan bli utsatt för åverkan, extrem värme eller skadas på annat sätt. Var extra noga med att inte skada kabelns ändrar.

Strömkabeln används som huvudströmbrytare och ska finnas åtkomlig.

Strömkabeln ska kopplas ur vägguttaget vid åskväder eller om apparaten inte ska användas under en längre tid.

Sluta omedelbart använda apparaten och lät behörig servicetekniker kontrollera den om:

- Strömkabeln eller kontakten har skadats
- Främmande föremål eller vätska har kommit in i apparaten
- Apparaten har utsatts för regn
- Apparaten visar tecken på felaktig funktion
- Apparaten har tappats eller skadats på annat sätt

Använd klass 2-kablar till högtalaranslutningen för att minimera risken för elektriska stötar och se till att installationen blir säker.

Placera apparaten på en fast, plan yta som klarar dess vikt. Var försiktig när apparaten ska flyttas så att den inte välter.



Denna symbol betyder att apparaten är dubbelisolerad och inte behöver jordas.



VARNING
RISK FÖR ELEKTRISKA STÖTAR ÖPPNA EJ

VARNING: Skruva aldrig isär apparaten. Det finns inga delar inuti som kan lagas av användaren. Anlita alltid en behörig servicetekniker för all service.

Denna symbol används för att varna för farlig elektrisk ström inuti apparaten som kan orsaka elektriska stötar.

Denna symbol används för att meddela att det finns viktiga instruktioner om användning och skötsel i denna bruksanvisning.

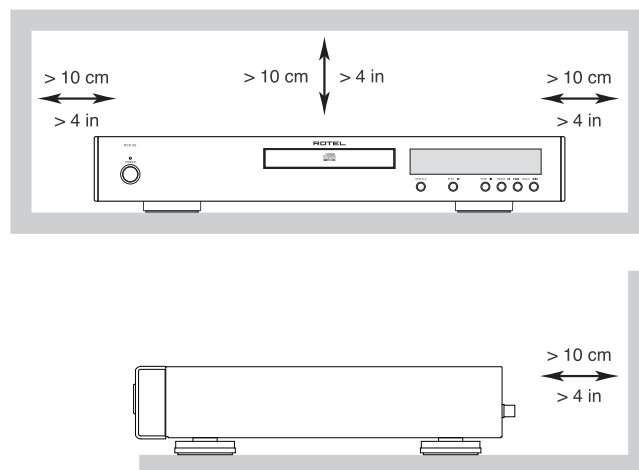

Rotels produkter är utformade för att följa de internationella direktiven RoHS (Restriction of Hazardous Substances) och WEEE (Waste Electrical and Electronic Equipment) som behandlar hur uttjänta elektriska och elektroniska produkter tas om hand. Symbolen med den överkorsade soptunnan innebär att produkterna måste återvinnas eller tas om hand enligt dessa direktiv.

Innehåll

Figur 1: Funktioner och anslutningar	3
Figur 2: Fjärrkontroll RR-D95	3
Figur 3: Analoga utgångar	4
Figur 4: Digitala utgångar	4
Om Rotel	41
Introduktion	41
Att tänka på	41
Placering	41
Kontroller	41
Ström och strömfunktioner	42
Ström 15	42
Strömbrytare 1 och strömindikator Z	42
Utgångar	42
Analoga utgångar 11	42
Digitalutgång 12	42
Användning	42
Fjärrkontrollen 4	42
Displayen 5	42
Skivlucka 3	42
Grundfunktioner	42
Ladda en skiva 6 A	42
Spela en skiva 7 M	42
Stoppa skivan B F	43
Pausa en skiva 9 N	43
Hoppa framåt/bakåt 10 L	43
Direktknappar B	43
Snabbspolning K	43
Ytterligare funktioner	43
Programmering J	43
Visa programmering I	43
Ta bort en låt H	43
Slumpmässig avspelning D	44
Repetition C	44
Granskning E	44
Tidvisning G	44
Ingång för extern styrning 14	44
12-volts styrsignaler 13	44
Felsökning	44
Strömindikatorn (POWER) lyser inte	44
Säkring	44
Inget ljud hörs	44
Specifikationer	45

Om Rotel

Rotel grundades för över 40 år sedan av en familj med ett passionerat intresse för musik. Detta ledde till en egen tillverkning av hifi-produkter med en kompromisslös kvalitet. Genom alla år har denna passion för musik, som delas av hela Rotels personal, varit oförändrad och målet har alltid varit att tillverka prisvärda produkter för både audiofiler och musikalskare.

Rotels ingenjörer arbetar i team och har ett nära samarbete. Tillsammans lyssnar de på och finslipar varje ny produkt tills den når upp till Rotels höga krav på musikalisk kvalitet. De får välja komponenter från hela världen för att göra produkterna så bra som möjligt. I apparaterna hittar du ofta allt från brittiska och tyska kondensatorer till japanska och amerikanska halvledare och toroidaltransformatorer som tillverkas i Rotels egna fabriker.

Rotel har förtjänat sitt goda rykte genom hundratals goda tester och utmärkelser från hifi-branschens mest respekterade recensenter, som lyssnar på musik varje dag. Deras erkännanden bidrar till att Rotel fortsätter att tillverka produkter som är musikaliska, pålitliga och prisvärda.

Alla vi på Rotel är glada för att du köpt denna produkt och hoppas att den kommer att ge dig många års njutning och glädje.

Introduktion

Tack för att du har köpt CD-spelaren Rotel RCD-06. Den har en mekanik som arbetar med hög precision och en 18-bitars D/A-omvandlare av typen multi-level Delta-Sigma med 8 gångers översampling. Tack vare detta och Rotels Balanced Design-teknik har RCD-06 mycket höga prestanda. I en musikanläggning av hög kvalitet kommer den att ge dig många års musikalisk njutning.

Att tänka på

Läs denna bruksanvisning noggrant. Förutom instruktioner om hur du installerar och använder CD-spelaren så innehåller den praktisk information om olika RCD-06-konfigurationer och om hur du får ett så bra ljud som möjligt. Om du har några frågor är du alltid välkommen att kontakta din Rotel-återförsäljare. Alla vi på Rotel uppskattar dina frågor och synpunkter.

Spara kartongen och allt packmaterial för framtida behov. Att skicka eller flytta RCD-03 i en annan förpackning kan orsaka skador på apparaten som inte täcks av garantin.

Fyll i och skicka in registreringsbeviset som följer med RCD-06. Spara också ditt originalkvitto från köptillfället. Det är det bästa beviset för när du köpt apparaten, vilket kan vara viktigt om du behöver lämna in den för garantiservice.

Placering

Använd sunt förnuft om du vill ställa RCD-06 i ett skåp eller tillsammans med andra komponenter. Se till att CD-spelarens vikt kan bäras av hyllan eller bänken den ställs på. Ställ inga tunga apparater ovanpå RCD-06. Undvik att ställa den i närheten av värmealstrande apparater, till exempel ovanpå en effektförstärkare eller i närheten av ett element. CD-spelaren fungerar bäst om den inte står i närheten av utrustning som kan sprida vibrationer, till exempel en högtalare.

Kontroller

I denna bruksanvisning finns figurer som beskriver CD-spelarens front och baksida, samt en illustration av fjärrkontrollen RR-D95. Varje kontroll och funktion har en siffra eller en bokstav. I hela denna bruksanvisning beskrivs alla funktioner med hjälp av dessa markeringar. Funktioner och anslutningar på CD-spelaren identifieras med siffror, till exempel **1**, och funktioner på fjärrkontrollen med bokstäver, till exempel **A**.

Ström och strömfunktioner

Ström 15

RCD-06 är fabriksinställd för det land som du köpte den i (antingen 230 eller 120 volt). Fabriksinställningen finns utmärkt med en dekal på apparatens baksida

OBS! Om du flyttar din RCD-06 till ett annat land går det att konfigurera om den så att den passar för ett annat elnät. Försök inte göra detta själv. Om du öppnar RCD-06 så riskerar du att få kraftiga stötar. Kontakta en behörig servicetekniker eller din Rotel-återförsäljare för mer information.

RCD-06 ska anslutas direkt i vägguttaget, eller till ett uttag på någon annan komponent i anläggningen. Använd inte någon förlängningskabel.

Se till att strömbrytaren på fronten är avstängd (inte intryckt). Anslut sedan nätkabeln till vägguttaget och till strömkontakten på CD-spelarens baksida.

Om du kommer att vara bortrest en längre tid är det en lämplig försiktighetsåtgärd att dra ut strömkabeln till CD-spelaren (och övriga stereokomponenter) ur vägguttaget.

Strömbrytare 1 och strömindikator 2

Strömbrytaren (POWER) sitter på CD-spelarens front. Tryck in denna för att slå på CD-spelaren. Lysdioden ovanför strömbrytaren börjar då lysa, vilket talar om att CD-spelaren är påslagen. Tryck på strömbrytaren en gång till för att stänga av RCD-06.

OBS! Om du använder ett uttag på någon annan komponent för att slå på och stänga av CD-spelaren, ska strömbrytaren alltid vara intryckt. När RCD-06 får ström slås den på automatiskt..

Utgångar

På RCD-06 kan du välja mellan två sorters ut signaler: en analog signal från den inbyggda D/A-omvandlaren, som används med vanliga analoga stereokomponenter, och en digital signal, som innehåller obehandlade digitala data och som används med externa D/A-omvandlare eller digitala processorer

OBS! För att undvika kraftiga ljud som varken du eller dina högtalare kommer att uppskatta bör du se till att CD-spelaren är avstängd när du gör alla anslutningar.

Analoga utgångar 11

[Se figur 3 för information om anslutning.]
Analog signal överförs från RCD-06 till en förstärkare, integrerad förstärkare eller receiver med hjälp av en uppsättning RCA-utgångar.

Använd signalkablar av hög kvalitet. Anslut vänster utgång på RCD-06 till vänster ingång på förstärkaren och höger utgång till höger ingång.

Digitalutgång 12

[Se figur 4 för information om anslutning.]
Om du har en extern D/A-omvandlare eller en digital processor ska du överföra en obehandlad digitalsignal från RCD-06, som hämtas ut innan de når CD-spelarens inbyggda D/A-omvandlare. Denna digitalsignal överförs med hjälp av digitalutgången på RCD-06. Använd en 75-ohms, koaxial digitalkabel och anslut den till den koaxiala digitalutgången (DIGITAL OUTPUT) på baksidan och sedan till en koaxial digitalingång på den externa D/A-omvandlaren.

Användning

RCD-06 kan styras med hjälp av knapparna på fronten eller med motsvarande knappar på fjärrkontrollen. Hur alla funktioner används beskrivs i de olika avsnitten nedan. De flesta knappar finns både på CD-spelaren och på fjärrkontrollen, men det finns ett par undantag.

Fjärrkontrollen 4

Innan du kan använda fjärrkontrollen måste du sätta in två "UM-4/AAA"-batterier (ingår). Öppna locket på fjärrkontrollens baksida och sätt in batterierna (se till att plus- och minus-polerna hamnar rätt) och sätt sedan tillbaka locket

Du använder fjärrkontrollen genom att sikta på IR-sensorn 4 bredvid displayen på CD-spelarens front.

Display 5

CD-spelarens display visar praktisk information om enhetens status, om särskilda funktioner används och tidsinformation om skivan som spelas. Symboler och informationen beskrivs mer ingående i avsnitten om de olika funktionerna.



Skivlucka 3

Den motordrivna skivluckan i mitten av RCD-06 öppnar sig så att du kan lägga i en skiva och stänger sig sedan så att du kan spela skivan. Lägg i skivan med etiketten uppåt och se till att skivan ligger stadigt i mitten av luckan. Skivluckan kan stängas på två sätt: genom att trycka på OPN/CLS-knappen eller genom att trycka på PLAY-knappen.

Grundfunktioner

Följande knappar sköter CD-spelaren grundläggande funktioner. Alla knappar finns både på CD-spelarens front och på fjärrkontrollen, utom där något annat anges.

Ladda en skiva 5 A

OPN/CLS-knappen används för att öppna och stänga skivluckan. Skivluckan kan också stängas genom att trycka på PLAY-knappen.

När skivluckan är öppen visas "OPEN" i displayen. När luckan är stängd och det inte ligger någon skiva i, visas "NO DISC". När luckan stängs och det ligger en skiva i den så visas antalet låtar och hur lång skivan är (i minuter och sekunder).

Spela en skiva 7 M

Tryck på PLAY-knappen för att börja spela skivan. Om skivluckan är öppen så stängs den automatiskt. Displayen visar en avspelningsymbol samt vilken låt som spelas och hur länge den har spelats.

PLAY-knappen börjar oftast spela skivan från början. Du kan också välja att spela någon annan låt genom att använda TRACK- eller direktknapparna (se nedan).

Stoppa skivan **B F**

När du trycker på STOP-knappen stannar skivan. Om du trycker på PLAY igen så börjar skivan om från början. Om du trycker på STOP två gånger snabb följd så nollställer du eventuell programmering (se nedan).

Pausa en skiva **⏸ N**

PAUSE-knappen används för att stoppa avspelingen tillfälligt. Skivan fortsätter att snurra och kommer att fortsätta spela från samma ställe. Pause-symbolen visas i displayen. Tryck på PAUSE igen eller på PLAY när du vill fortsätta spela skivan.

Hoppa framåt/bakåt **⏮ L**

TRACK-knapparna används för att hoppa framåt och bakåt på skivan. När en skiva spelas och du trycker på den högra TRACK-knappen så hoppar CD-spelaren till början av nästa låt. Den vänstra knappen hoppar tillbaka till början av låten som spelas. Tryck två gånger i snabb följd på vänster TRACK-knapp för att hoppa till början av den föregående låten. Det nya låtnumret visas i displayen.

Du kan också använda TRACK-knapparna för att välja vilken låt som ska spelas innan du trycker på PLAY, eller för att programmera i vilken ordning låtarna ska spelas (se nedan). Tryck på knapparna så många gånger du behöver tills du kommer till den låt du vill lyssna på.

När du programmerar CD-spelaren används TRACK-knapparna för att flytta framåt eller bakåt i listan över låtar som ska spelas.

Direktknappar **B**

Endast via fjärrkontrollen

Dessa elva numeriska knappar (märkta 1 till 10 samt >10) används för att hoppa direkt till en viss låt från fjärrkontrollen, i stället för att stega framåt eller bakåt med TRACK-knapparna. De första tio låtarna på skivan kan väljas genom att trycka på motsvarande knapp. Om du till exempel vill lyssna på den tredje låten så trycker du på 3 på fjärrkontrollen.

Om du vill lyssna på en låt som har ett högre nummer än 10 så trycker du först på >10 och sedan på låtnumret. Om du till exempel vill lyssna på låt nummer 12 så trycker du först på >10 och sedan på 1 och 2.

Numret på låten som spelas visas i det numeriska fältet i displayen.

På höger sida av displayen finns även en tabell med låtnummer (1 till 16). Symbolerna i tabellen visar alla låtar på skivan. Om det finns fler än 16 låtar så lyser alla symbolerna samt ordet "OVER", vilken låt som än spelas. Tabellen fungerar oberoende av den numeriska delen av displayen, som alltid anger visar låt som spelas för tillfället (även om låtnumret är högre än 16).

Direktknapparna används också för att programmera vilka låtar som ska spelas (se nedan).

Snabbspolning **K**

Endast fjärrkontrollen

Dessa knappar snabbspolar framåt eller bakåt på skivan så länge de trycks in, och ljudet återges med hög hastighet. När knapparna släpps återgår avspelingen till normal hastighet..

Ytterligare funktioner

Dessa funktioner ger fler möjligheter att lyssna på musik, inklusive att programmera ett visst antal låtar, att repetera hela skivan eller vissa låtar, att spela skivan i slumpmässig ordning, att automatiskt spela de första 10 sekunderna av varje låt, samt att välja mellan olika tidvisningar.

Programmering **I**

Endast fjärrkontrollen

Med hjälp av PROG-knappen kan du programmera upp till 20 låtar på skivan och spela dem i en särskild ordning. Du kan till exempel ange att RCD-06 första ska spela låt 5, sedan låt 3 och sist låt 8. Så här gör du när du programmerar:

1. Lägg i en skiva och tryck på OPN/CLS så att skivluckan stängs. RCD-06 läser skivans innehåll.
2. Tryck på PROG-knappen på fjärrkontrollen. Displayen visar "PROGRAM"-symbolen och "P:00", som anger att CD-spelaren väntar på att första låten ska programmeras..
3. Ange det första låtnumret med hjälp av direktknapparna. Låtnumret läggs in i minnet automatiskt och displayen ändras till "P:01" för att visa att första låten har programmerats. Fortsätt sedan att lägga in låtarna i minnet med direktknapparna. Du behöver inte trycka på PROGRAM-knappen fler gånger eftersom varje låt programmeras automatiskt.

När du har skapat en spellista stannar RCD-06 i programläget tills du öppnar skivluckan eller trycker på STOP-knappen två gånger i snabb följd. När du trycker på PLAY-knappen börjar de programmerade låtarna att spela i den ordningsföljd du valt.

När du har gjort en programmering så fungerar de flesta funktioner bara för de programmerade låtarna, i stället för alla låtar på skivan. TRACK-knapparna hoppar till exempel framåt och bakåt mellan de programmerade låtarna, inte till nästa eller föregående låt på skivan. Även REPEAT-funktionen (se nedan) repeterar de programmerade låtarna, inte hela skivan.

Visa programmering **I**

Endast fjärrkontrollen

REV-knappen används för att visa de programmerade låtarna. När du trycker på knappen blinkar den första låten i ungefär fem sekunder displayen. Om du trycker på knappen en gång tid när låtnumret blinkar så visas nästa programmerade låtnummer. Fortsätt trycka på REV-knappen om du vill titta på alla låtarna i spellistan.

Om du inte trycker på REV-knappen när ett låtnummer blinkar i displayen så avbryts visningen och CD-spelaren återgår till det läge den var i innan, men det senaste låtnumret som visades i displayen stannar kvar och blir aktivt.

Du kan ta bort en programmerad låt från spellistan genom att trycka på CLEAR-knappen, som beskrivs nedan.

Notera att du kan ta bort ett visat låtnummer i programmet med CLEAR-knappen som beskrivs nedan.

Ta bort en låt **H**

Endast fjärrkontrollen

Med CLEAR-knappen kan du ta bort en låt från spellistan när du visar programmeringen med REV-knappen. Följ anvisningarna ovan tills önskat låtnummer visas i displayen. Tryck sedan på CLEAR-knappen medan låtnumret blinkar, så tas låten bort från spellistan. Du kan sedan fortsätta visa spellistan.

Sluppmässig avspelning **D**

Endast fjärrkontrollen

Om du trycker på RANDOM-knappen så spelar RCD-06 alla låtar på skivan i sluppmässig ordning. När alla låtar har spelats en gång så stannar skivan (om inte REPEAT-knappen har använts, då fortsätter avspelningen till du trycker på STOP-knappen). När du spelar låtarna i sluppmässig ordning visas "RANDOM" i displayen.

Repetition **C**

Endast fjärrkontrollen

Om du trycker på REPEAT-knappen så repeteras den aktuella låten eller hela skivan tills funktionen stängs av (antingen genom att du trycker på REPEAT-knappen igen eller genom att du trycker på STOP-knappen). Funktionen har flera lägen som aktiveras av att du trycker upprepade gånger på REPEAT-knappen. Om du trycker en gång så repeteras låten som spelas för tillfället och "REPEAT 1" visas i displayen. Om du trycker en gång till så repeteras hela skivan och "REPEAT ALL" visas i displayen. Om du trycker en tredje gång så stängs funktionen av.

REPEAT-funktionen kan användas tillsammans med sluppmässig avspelning, som beskrivits ovan.

OBS! Repetitionen avbryts automatiskt om skivluckan öppnas.

Granskning **E**

Endast fjärrkontrollen

Den här funktionen spelar de första tio sekunderna av varje låt på hela skivan (eller låtarna som programmerats i spellistan). Du aktiverar funktionen genom att trycka på SCAN-knappen. "INTRO" visas i displayen. Tryck på PLAY-knappen eller SCAN-knappen en gång till för att stänga av funktionen.

Tidvisning **G**

Endast fjärrkontrollen

I vanliga fall visar RCD-06 hur länge den har spelat varje låt. Med TIME-knappen kan du ändra tidvisningen till två andra lägen. Om du trycker på knappen en gång så visas hur lång tid som återstår av låten som spelas. Om du trycker en gång till på knappen så visas hur lång tid som återstår av hela skivan (eller den programmerade spellistan). Om du trycker på knappen en tredje gång så återgår RCD-06 till vanlig tidvisning. När något av de två andra lägena används visas "REMAIN" i displayen.

Ingång för extern styrning **14**

Denna 3,5-millimeters minijack-kontakt (märkt EXT REM IN) tar emot IR-kommandon från en infraröd mottagare eller från en motsvarande EXT REM OUT-utgång på någon annan komponent. Funktionen kan vara praktisk om CD-spelaren står i ett skåp eller på ett sådant sätt att IR-sensorn på fronten är blockerad och inte kan nås av fjärrkontrollens signaler. Kontakta din auktoriserade Rotel-återförsäljare om du vill ha mer information om IR-mottagare eller kablar och kontakter som passar denna ingång.

12-volts styrsignaler **13**

RCD-06 kan slås på och stängas av automatiskt genom att ta emot en 12-volts "trigger-signal" från en Rotel-förstärkare.

12V TRIG IN-ingången på baksidan tar emot styrsignaler på mellan 3 och 30 volt (växelström eller likström). När en kabel är ansluten till ingången och en styrsignal tas emot slås CD-spelaren på. När styrsignalen avbryts försätts CD-spelaren i standby-läge. Strömindikatorn på fronten lyser fortfarande, men displayen släcks och det går inte att spela musik

OBS! När du använder styrsignaler ska POWER-knappen vara intryckt.

Felsökning

De flesta problem som uppstår i en anläggning beror på felaktiga anslutningar eller inställningar. Om du stöter på problem försöker du lokalisera felet och kontrollerar dina inställningar. Försök hitta orsaken till felet och gör sedan de ändringar som behövs. Om du inte får något ljud ur RCD-06 så kommer här ett par förslag på vad du kan göra:

Strömindikatorn (POWER) lyser inte

Denna lysdiod och displayen ska alltid lysa när RCD-06 är ansluten till ett vägguttag och strömbrytaren är intryckt in. Om den inte lyser kan du prova om vägguttaget fungerar genom att koppla in någon annan elektrisk apparat, till exempel en lampa. Försäkra dig också om att uttaget inte styrs av en timer eller någon annan utrustning

Säkring

Om en annan elektrisk apparat fungerar när den ansluts till vägguttaget, men POWER-lysdioden inte tänds när RCD-06 ansluts och strömbrytaren trycks in, kan det bero på att CD-spelarens inre säkring har löst ut. Om du misstänker att detta kan vara felet så kontakter du din auktoriserade Rotel-återförsäljare och ber dem hjälpa dig att byta ut den.

Inget ljud hörs

Kontrollera signalkabeln mellan RCD-06 och förstärkaren och försäkra dig om att kontakterna sitter ordentligt fast. Kontrollera också att ingångsväljaren och Tape Monitor-knappen står i rätt lägen på förstärkaren, samt att högtalarkablarna är rätt anslutna.

Specifikationer

Total harmonisk förvrängning (THD) + brus	0,0045% vid 1kHz
Intermodulationsförvrängning	0.0045% vid 1kHz
Frekvensomfång ($\pm 0,5$ dB)	20-20,000Hz
Kanalbalans	$\pm 0,5$ dB
Faslinjäritet	$\pm 0,5^\circ$
Kanalseparation	> 98dB vid 1kHz
Signal/Brus förhållande	> 100dB
Dynamikomfång	> 96dB
D/A-omvandlare	18-bitars multi-level Delta-Sigma med 8 gångers översampling
Precision ("Wow and flutter")	Quartz Crystal-precision
Utgångsimpedans	100 Ohm
Digital utsignal	0,5 V, (peak to peak)
Utgångsimpedans	75 ohm
Strömförsörjning	
Europa	230 volt, 50 Hz
USA	120 volt, 60 Hz
Strömförbrukning	20 watt
Mått (B x H x D)	437 x 73 x 313 mm
Fronthöjd	60 mm
Vikt (netto)	5,0 kg

Alla specifikationer är korrekta vid tryckningen.

Rotel reserverar sig rätten att göra förbättringar utan föregående meddelanden.

Rotel och Rotels HiFi-logotyp är registrerade varumärken av The Rotel Co, Ltd., Tokyo, Japan.

Важные инструкции по безопасности

ПРЕДОСТЕРЕЖЕНИЕ: Внутри нет частей, доступных для обслуживания пользователю. Доверяйте обслуживание квалифицированному персоналу.

ПРЕДОСТЕРЕЖЕНИЕ: Для снижения опасности возгорания или поражения электрическим током не подвергайте данный аппарат воздействию дождя или влаги. Не допускайте попадания посторонних предметов внутрь корпуса. Если внутрь корпуса попала влага или посторонний предмет, немедленно выньте вилку шнура питания из розетки. Доставьте аппарат к квалифицированному специалисту для осмотра и возможного ремонта.

Прежде чем подсоединять аппарат и управлять им, прочтите все инструкции. Сохраните руководство по эксплуатации для дальнейшего использования.

Обращайте внимание на предостережения, указанные на корпусе аппарата и в данном руководстве. Управляйте аппаратом в соответствии с инструкциями.

Производите очистку корпуса только сухой тканью или пылесосом.

Оставьте не менее 10 см свободного пространства вокруг аппарата для обеспечения циркуляции воздуха. Не ставьте аппарат на кровать, диван, ковер или подобную мягкую поверхность, которая может загорюдит вентиляционные отверстия. Если аппарат встраивается в шкаф или другой корпус, этот корпус должен вентилироваться для обеспечения охлаждения аппарата.

Держите аппарат подальше от радиаторов отопления, обогревателей, печей и любых других устройств, выделяющих тепло.

Сетевое напряжение, к которому подсоединяется аппарат, должно соответствовать требованиям, указанным на задней панели аппарата. Не переделывайте входящий в комплект шнур питания. Не пользуйтесь удлинителями.

Не прокладывайте шнур питания в местах, где он может быть поврежден или перегрет. Обращайте особое внимание на сетевую вилку и место выхода шнура из аппарата.

Если предполагается достаточно долго не использовать аппарат, выньте вилку шнура питания из розетки.

Немедленно прекратите пользоваться аппаратом и обратитесь к квалифицированному персоналу, если:

- Повреждены шнур питания или вилка.
- Внутри аппарата попали посторонние предметы или жидкость.
- Аппарат попал под дождь.
- Аппарат не функционирует должным образом.
- Аппарат уронили или он поврежден другим способом.

Используйте кабели с защитой Class 2 при подсоединении колонок к клеммам усилителя для обеспечения надежной изоляции и минимизации риска удара электричеством.

Располагайте прибор на устойчивой, ровной поверхности, достаточно прочной, чтобы выдержать его вес. Не ставьте его на передвижную тележку, которая может опрокинуться.



Этот символ означает, что аппарат обладает двойной изоляцией и не нуждается в заземлении.



ВНИМАНИЕ

ОПАСНОСТЬ ПОРАЖЕНИЯ
ЭЛЕКТРИЧЕСКИМ
ТОКОМ НЕ ОТКРЫВАТЬ

ВНИМАНИЕ: Для уменьшения опасности поражения электрическим током, не снимайте верхнюю и заднюю панель! Внутри нет частей, доступных для обслуживания пользователю. Доверьте обслуживание квалифицированному мастеру.

Изображение молнии в равностороннем треугольнике предупреждает пользователя о наличии внутри корпуса изделия неизолированного напряжения, величина которого может создавать опасность поражения человека электрическим током.

Изображение восклицательного знака в равностороннем треугольнике предупреждает пользователя о наличии в сопровождающей аппарат документации важных инструкций по эксплуатации и техническому обслуживанию.

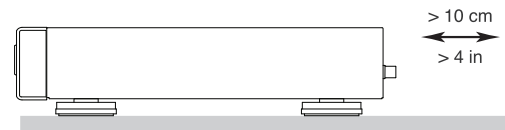
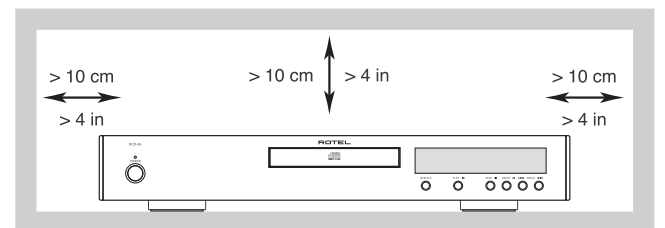

Продукты Rotel спроектированы так, чтобы соответствовать требованиям международных директив по ограничению применения вредных веществ в электротехническом и электронном оборудовании (Restriction of Hazardous Substances - RoHS), также по обращению с отслужившим свой срок электротехническим и электронным оборудованием (Waste Electrical and Electronic Equipment - WEEE). Изображение перечеркнутого мусорного бака на колесах означает также то, что эти продукты должны быть вторично использованы (рециклированы) или же обработаны в соответствии с упомянутыми выше директивами.

Содержание

Рис. 1: Органы управления и разъемы	3
Рис. 2: Пульт ДУ RR-D95	3
Рис. 3: Аналоговые выходы	4
Рис. 4: Цифровые выходы	4
О компании ROTEL	47
Первые шаги	47
Меры предосторожности	47
Установка	47
Обозначения органов управления	47
Питание проигрывателя Разъем	
для сетевого шнура 15	47
Выключатель питания 1 и	
индикатор питания 2	48
Подсоединение выходов	48
Аналоговые выходы 11	48
Цифровой выход 12	48
Основные операции	48
Пульт инфракрасного дистанционного	
управления (ИК ДУ) 4	48
Дисплей 5	48
Загрузочный лоток 3	48
Кнопки управления плеером	48
Кнопка OPEN/CLOSE 6 А	48
Кнопка PLAY 7 М	48
Кнопка STOP 8 F	49
Кнопка PAUSE 9 N	49
Кнопки TRACK 10 L	49
Кнопки DIRECT ACCESS 8	49
Кнопки SEARCH К	49
Дополнительные функции	49
Кнопка PROG J	49
Кнопка REVIEW I	50
Кнопка CLEAR H	50
Кнопка RANDOM D	50
Кнопка REPEAT C	50
Кнопка SCAN E	50
Кнопка TIME G	50
External Remote 14	50
12-В триггерный вход 13	50
Диагностика и устранение неполадок	51
Не светится индикатор питания	51
Замена предохранителя	51
Нет звука	51
Технические характеристики	51

О компании ROTEL

Компания ROTEL основана более 40 лет назад семьей, которая из-за страстной любви к музыке занялась производством hi-fi компонентов. С годами эта страсть не утихла, и сегодня стремление семьи к обеспечению аудиофилов и меломанов, независимо от их финансового положения, аппаратурой высочайшего качества, разделяют все сотрудники Rotel.

Дружная команда инженеров прослушивает и настраивает каждое новое изделие, пока оно не будет соответствовать самым высоким стандартам. Им предоставлена свобода выбора комплектующих по всему миру, чтобы сделать аппарат как можно лучше. Вероятно, вы сможете найти отборные конденсаторы из Великобритании и Германии, полупроводники из Японии и США, а также тороидальные силовые трансформаторы, изготовленные на собственном заводе ROTEL.

Репутация компании ROTEL как производителя превосходной техники подтверждена сотнями положительных отзывов и наград от наиболее уважаемых экспертов. Их комментарии помогают компании точно держаться курса на производство качественного, надежного и доступного оборудования.

Мы, сотрудники компании ROTEL, благодарим Вас за покупку этого изделия, и надеемся, что оно доставит вам много удовольствия.

Первые шаги

Благодарим Вас за покупку проигрывателя CD Rotel RCD-06. Транспортный механизм высокой точности, многоуровневый дельта-сигма ЦАП с разрядностью, эквивалентной 18 бит, 8-кратной передискретизацией, в сочетании с концепцией гармоничного конструктивного исполнения "Balanced Design" гарантируют высочайшее качество воспроизведения звука. В составе высококачественной аудиосистемы проигрыватель RCD-06 будет служить Вам многие годы.

Меры предосторожности

Внимательно прочитайте это руководство. Помимо основных инструкций по установке и эксплуатации, в нем содержатся рекомендации, которые помогут Вам максимально использовать все возможности Вашей системы. По всем интересующим Вас вопросам обращайтесь к уполномоченному дилеру Rotel. Все мы, сотрудники Rotel, всегда готовы ответить на Ваши вопросы и принять Ваши замечания.

Сохраните коробку для транспортировки и все остальные упаковочные материалы, чтобы в дальнейшем иметь возможность воспользоваться ими. Перемещение или транспортировка проигрывателя RCD-06 в другой упаковке может вызвать серьезные повреждения устройства, не покрываемые гарантией.

Обязательно сохраните чек и гарантийный талон. Это главные документы, удостоверяющие дату покупки, в случае обращения за гарантийным обслуживанием.

Установка

Выбирая место для установки проигрывателя RCD-06 в шкафу для аудио-видео аппаратуры, или komponуя его с другими устройствами системы, руководствуйтесь соображениями здравого смысла. Убедитесь в том, что полка шкафа способна выдержать вес аппарата. Не устанавливайте сверху на проигрыватель тяжелые компоненты. Не ставьте проигрыватель в местах, где он будет подвергаться сильному нагреву, например, на усилитель мощности или рядом с отопительными приборами. Для получения лучших рабочих характеристик не устанавливайте проигрыватель в местах, где он может подвергнуться воздействию вибрации, например, около акустической системы.

Обозначения органов управления

На рисунках Page 3 и в дальнейших описаниях числа относятся к деталям аппарата (рис. 1), а буквы относятся к кнопкам на пульте (рис. 2).

Питание проигрывателя Разъем для сетевого шнура 15

RCD-06 настроен на заводе в соответствии со стандартами электрической сети в Вашей стране (120 или 230 В переменного тока и 60 или 50 Гц).. Конфигурация электропитания обозначена на задней панели аппарата.

ПРИМЕЧАНИЕ: Если Вы переедете в другую страну, можно приспособить проигрыватель к другому сетевому напряжению. Однако, не пытайтесь сделать это сами. Обратитесь к квалифицированному мастеру или в сервисную службу Rotel

RCD-06 следует подключать напрямую к настенной сетевой розетке, либо к розетке, расположенной на другом компоненте Вашей системы. Не пользуйтесь удлинителями.

Убедитесь, что кнопка питания на передней панели аппарата находится в положении “выключено” (выступает над поверхностью панели). Затем подсоедините шнур питания аппарата к разъему на задней панели аппарата и к сетевой розетке.

Если Вы надолго уезжаете из дома, например, на месяц, разумно будет вынуть вилки шнура питания CD проигрывателя и других компонентов системы из розеток.

Выключатель питания **1** и индикатор питания **2**.

Чтобы включить проигрыватель, нажмите кнопку выключателя питания. Загорится индикатор над выключателем и дисплей. Чтобы выключить проигрыватель, снова нажмите кнопку. Она должна вернуться в отжатое положение.

ПРИМЕЧАНИЕ: Если Вы включаете и выключаете проигрыватель через отключаемую розетку на другом аппарате, оставьте кнопку питания во включенном положении. При подаче питания на проигрыватель он будет включаться в полноценный рабочий режим

Подсоединение выходов

RCD-06 можно подсоединить к аналоговому аудио компоненту через аналоговый выход, либо к цифровому аудиокомпоненту (содержащему ЦАП или цифровой процессор) через коаксиальный цифровой выход, несущий необработанные цифровые данные.

ПРИМЕЧАНИЕ: Во избежание громкого шума, неприятного для Вас и Ваших колонок, выключайте проигрыватель прежде, чем производить любые соединения

Аналоговые выходы **11**

(см. рис. 3)

Через аналоговый выход, представляющий собой два гнезда типа RCA, сигнал с RCD-06 подается на аудио предусилитель, интегрированный усилитель или ресивер.

Пользуйтесь высококачественными соединительными аудио кабелями. Соедините выход левого канала RCD-06 со входом левого канала предусилителя или другого компонента. Соедините выход правого канала RCD-06 со входом правого канала предусилителя или другого компонента.

Цифровой выход **12**

(см. рис. 4)

Для подачи на внешний ЦАП или цифровой процессор требуется поток необработанных цифровых данных, не прошедших внутренний ЦАП RCD-06. Такой поток обеспечивает цифровой выход RCD-06. Подсоедините этот выход стандартным 75-Омным кабелем, предназначенным для передачи цифровых данных, к цифровому входу внешнего ЦАП.

Основные операции

Плеером RCD-06 можно управлять как с передней панели, так и с прилагаемого пульта. Инструкции по использованию соответствующих кнопок приведены ниже.

Большинство из них продублированы – и на передней панели, и на пульте. Однако имеется несколько исключений, которые указаны в Инструкции

Пульт инфракрасного дистанционного управления (ИК ДУ) **4**

Прежде, чем пользоваться пультом, загрузите в него два элемента питания типа UM-4/AAA, входящие в комплект поставки. Снимите пластиковую крышку с обратной стороны пульта, установите элементы питания, соблюдая указанную внутри отсека полярность (+ и -), затем верните крышку на место.

Посылая команду, направляйте пульт в сторону ИК сенсора **4**, находящегося рядом с дисплеем проигрывателя.

Дисплей **5**

Дисплей отображает текущее состояние аппарата, активность различных функций, а также номера и время воспроизведения дорожек проигрываемого диска.



Загрузочный лоток **3**

Поместите диск на лоток маркированной стороной вверх. Убедитесь, что диск попал точно в центр лотка. Лоток можно закрыть нажатием кнопки OPN/CLS или PLAY.

Кнопки управления плеером

Большинство из кнопок продублированы – и на передней панели, и на пульте. Однако имеется несколько исключений, которые указаны в Инструкции.

Кнопка OPEN/CLOSE **5** **A**

Этой кнопкой открывается и закрывается загрузочный лоток. Лоток закрывается также при нажатии кнопки PLAY.

Когда лоток открыт, на дисплее отображается надпись “OPEN”. Если лоток закрыт, но в нем нет диска, отображается надпись “NO DISC”. Если лоток закрыт и в нем есть диск, на дисплей выводится количество дорожек диска и время воспроизведения всего диска в минутах и секундах.

Кнопка PLAY **7** **M**

Этой кнопкой запускается воспроизведение диска. Если лоток открыт, он автоматически закроется. В процессе воспроизведения дисплей отображает номер текущей дорожки и время, прошедшее с начала ее воспроизведения. Обычно воспроизведение начинается с первой дорожки. Однако, если до нажатия кнопки PLAY Вы выбрали другую дорожку кнопками TRACK или DIRECT ACCESS, воспроизведение начнется с нее.

Кнопка STOP 

Останов воспроизведения и возврат к первой дорожке диска. Если дважды быстро нажать кнопку STOP, введенная программа стирается из памяти (см. ниже).

Кнопка PAUSE 

Временный останов воспроизведения диска. Диск продолжает вращаться, поэтому можно возобновить воспроизведение с места, где оно было остановлено. На дисплее светится индикатор PAUSE. Чтобы возобновить воспроизведение, нажмите PAUSE или PLAY.

Кнопки TRACK 

Нажатие правой кнопки вызывает переход к началу следующей дорожки. Нажатие левой кнопки вызывает переход к началу текущей дорожки, а два быстрых нажатия подряд – к началу предыдущей дорожки. Номер выбранной дорожки отображается на дисплее.

Выбор дорожки можно производить как во время воспроизведения, так и в режиме останова или программирования (см. ниже).

При воспроизведении программы нажатие кнопок TRACK вызывает переход к следующей или предыдущей дорожке программы.

Кнопки DIRECT ACCESS 

(только на пульте)

Цифровые кнопки, помеченные от "1" до "10" и ">10", используются для прямого выбора дорожки с пульта, вместо того, чтобы добираться до нее путем перебора с помощью кнопок TRACK.

Первые десять дорожек выбираются простым нажатием кнопки, например, чтобы выбрать третью дорожку, нажмите кнопку "3".

Чтобы выбрать дорожку с номером больше 10, сначала нажмите ">10", затем введите номер дорожки. Например, чтобы выбрать дорожку 12, нажмите ">10", затем "1", затем "2".

Номер выбранной дорожки отображается на дисплее.

Матрица 4 x 4 с правой стороны дисплея ("календарь") отображает все дорожки диска. Если дорожек больше 16-ти, то, независимо от того, какая дорожка играет, будут светиться все номера плюс индикатор "OVER". Эта матрица независима от основной цифровой области дисплея, где всегда показывается номер текущей дорожки, даже если он превышает 16.

Кнопки DIRECT ACCESS можно также использовать для ввода программы (см. ниже).

Кнопки SEARCH 

(только на пульте)

С помощью этих кнопок осуществляется ускоренное воспроизведение в направлении вперед или назад. Пока Вы удерживаете кнопку в нажатом состоянии, диск движется с повышенной скоростью и слышен звук высокоскоростного считывания. При отпускании кнопки произойдет возврат к нормальному воспроизведению.

Дополнительные функции

Кнопка PROG 

(только на пульте)

Можно ввести в память проигрывателя программу воспроизведения, содержащую до 20-ти дорожек.

1. Загрузите диск и кнопкой OPN/CLS закройте лоток. RCD-06 считает содержание диска.
2. Нажмите кнопку PROG на пульте. На дисплее загорится индикатор PROGRAM и надпись "P:00", означающая, что проигрыватель ждет ввода номера первой дорожки.
3. При помощи кнопок DIRECT ACCESS введите номер первой дорожки программы. Номер запоминается автоматически и надпись меняется на "P:01", показывая, что одна дорожка введена в память. Повторяя этот шаг, введите остальные дорожки программы.

После ввода программы RCD-06 остается в режиме программы до тех пор, пока не будет открыт лоток или дважды подряд нажата кнопка STOP. При нажатии кнопки PLAY будет воспроизводиться не весь диск сначала, а введенная программа. Большинство функций будет действовать для программы как для обычного диска. Например, нажатие кнопки TRACK вызовет переход не к следующей дорожке диска, а к следующей дорожке программы. Кнопка REPEAT (см. ниже) вызовет повтор не диска, а программы.

Кнопка REVIEW I

(только на пульте)

Эта кнопка используется для просмотра программы. После ее нажатия на дисплее появляется номер первой дорожки программы. Он мигает примерно 5 секунд. Если снова нажать кнопку REVIEW, пока мигает номер, будет показан номер следующей дорожки. Таким образом можно просмотреть всю программу.

Если не нажать кнопку REVIEW, пока номер дорожки мигает, процесс просмотра отменяется и аппарат возвращается в исходное состояние. Только на дисплее остается номер последней просмотренной дорожки.

В процессе просмотра можно удалить дорожку из программы при помощи кнопки CLEAR.

Кнопка CLEAR H

(только на пульте)

Этой кнопкой из программы можно удалить ту или иную дорожку. Найдите дорожку в программе, выполнив процедуру просмотра с помощью кнопки REVIEW, и нажмите CLEAR, пока номер дорожки мигает на дисплее. После этого можно продолжить процедуру просмотра.

Кнопка RANDOM D

(только на пульте)

Этой кнопкой запускается проигрывание всех дорожек диска в случайном порядке. На дисплее загорается индикатор "RANDOM". Когда все дорожки будут воспроизведены по одному разу, воспроизведение остановится, если не включен режим повтора (REPEAT). В противном случае воспроизведение будет продолжаться в случайном порядке до нажатия кнопки STOP. просмотра. нажатия кнопки STOP.

Кнопка REPEAT C

(только на пульте)

Повторное воспроизведение дорожки, диска или программы продолжается до тех пор, пока не будет отменено кнопкой REPEAT или STOP. Первое нажатие кнопки REPEAT включает режим REPEAT 1 (повтор текущей дорожки). Второе нажатие включает режим REPEAT ALL (повтор всего диска). Третье нажатие отменяет режим повтора. При включенном режиме повтора на дисплее светится соответствующий индикатор.

Как отмечено выше, режим повтора может быть использован совместно с режимом воспроизведения в случайном порядке.

ПРИМЕЧАНИЕ: Режим повтора автоматически отменяется при открывании лотка.

Кнопка SCAN E

(только на пульте)

При нажатии кнопки SCAN по очереди проигрываются первые десять секунд каждой дорожки диска (или программы, если в память введена программа). На дисплее загорается индикатор INTRO. Чтобы прекратить сканирование и продолжить воспроизведение текущей дорожки в нормальном режиме, нажмите кнопку SCAN или PLAY.

Кнопка TIME G

(только на пульте)

В процессе воспроизведения на дисплее отображается номер текущей дорожки и время, прошедшее с начала ее воспроизведения. Первое нажатие кнопки TIME меняет прошедшее время на оставшееся до конца дорожки. Второе нажатие кнопки TIME выводит на дисплей время, оставшееся до конца воспроизведения диска (или программы, если в память введена программа). Третье нажатие возвращает к обычным показаниям дисплея. Индикатор REMAIN светится в том случае, если на дисплее выводится оставшееся время. нажмите кнопку SCAN или PLAY время. Вход электрического сигнала ИК дистанционного управления

External Remote 14

На это 3,5 мм гнездо, помеченное EXT REM IN, можно подать сигнал от вынесенного сенсора дистанционного управления (например, марки Xantech). Это полезно, когда проигрыватель находится не в главной комнате прослушивания, а помещен в скрытую стойку вместе с другими компонентами домашней автоматики; либо проигрыватель находится в комнате прослушивания, но в шкафу для аппаратуры с темными стеклами – словом, если сигнал с пульта не может попасть прямо на встроенный сенсор проигрывателя. О выносных сенсорах и их подсоединении проконсультируйтесь у авторизованного дилера Rotel.

12-В триггерный вход 13

RCD-06 можно включать триггерным сигналом уровня 12 В от предусилителя Rotel.

Триггерный вход принимает любой сигнал управления (переменного или постоянного тока) напряжением от 3 до 30 Вольт. Пока сигнал присутствует, CD проигрыватель включен. Когда сигнал пропадает, проигрыватель переходит в режим готовности. В этом режиме индикатор на передней панели светится, но дисплей погашен и аппарат находится в нерабочем состоянии.

ПРИМЕЧАНИЕ: Если Вы включаете и выключаете проигрыватель триггерным сигналом, оставьте кнопку питания во включенном положении.

Диагностика и устранение неполадок

Большинство неполадок в аудиосистемах происходит из-за неправильных соединений или неправильных установок органов управления. Если, несмотря на тщательную проверку соединений и установок, Вы не можете добиться звука от RCD-06, просмотрите представленный ниже список.

Не светится индикатор питания

Когда кнопка питания RCD-06 нажата, и вилка его шнура питания вставлена в сетевую розетку, должны светиться индикатор питания и основные элементы дисплея. Если они не светятся, проверьте наличие напряжения в сетевой розетке другим электроприбором, например, лампой. Убедитесь, что розетка не контролируется каким-либо выключателем, который в данный момент выключен.

Замена предохранителя

Если другой электроприбор, подключенный к той же розетке, работает, а RCD-06 – нет, возможно, перегорел внутренний плавкий предохранитель проигрывателя. В этом случае обратитесь в авторизованную сервисную службу Rotel для его замены.

Нет звука

Проверьте кабели, подсоединяющие выход RCD-06 к усилителю; тот ли вход выбран на усилителе; не включен ли на усилителе режим контроля сигнала, записываемого на магнитофон (Tape Monitor). Проверьте также подсоединение усилителя к колонкам.

Технические характеристики

Общие гармонические искажения THD + Шум	0,0045% на 1 кГц
Интермодуляционные искажения	0,0045% на 1 кГц
Частотная характеристика (± 0,5 дБ)	20-20000 Гц
Баланс стереоканалов	± 0,5 дБ
Линейность фазочастотной характеристики	± 0,5 градуса
Разделение стереоканалов	> 98 дБ на 1 кГц
Отношение сигнал/шум	> 100 дБ
Динамический диапазон	> 96 дБ
Цифро-аналоговые преобразователи	многоуровневые дельта-сигма ЦАП с разрядностью, эквивалентной 18 бит, 8-кратной передискретизацией
Стабильность скорости, детонация	Стабилизация кварцевым кристаллом
Выходной импеданс	100 Ом
Цифровой выход	размах 0,5 В
Импеданс оконечной нагрузки	75 Ом
Требования к электропитанию	230 В, 50 Гц
Потребляемая мощность	20 Вт
Габариты (ш x в x г)	437 x 73 x 313 мм
Высота панели	60 мм
Масса нетто	5,0 кг

Все технические характеристики соответствуют действительности на дату издания.

Фирма Rotel оставляет за собой право модернизировать изделия без предварительного уведомления.

Логотипы Rotel и Rotel HiFi являются зарегистрированными торговыми марками компании The Rotel Co, Ltd., Токио, Япония.

